

平成 30 年度

長崎県高等学校総合体育大会

大村城南高等学校

試合予定

第70回 長崎県高校総体
平成30年度 記念大会

限界突破 轟け感動



6月18日 佐世保市総合グラウンド陸上競技場
6月2日～6月8日

陸上競技

1日目 6月2日(土)

性別	種目	区分	開始時間	組	氏名
女	400m	予選	9:30	8組	池田 理沙
男	400m	予選		1組	川崎 太庸
				2組	山口 拓真
				12組	東 龍兵
女	1500m	予選	11:35	3組	太田 早紀
男	1500m	予選	12:10	1組	峯 一真
				2組	小松 大地
				3組	鶴丸 祥吾
女	400m	準決	13:40		
男	400m	準決	13:55		
女	1500m	決勝	15:15		
男	1500m	決勝	15:30		
女	4×100mR	予選	16:50	1組	
男	4×100mR	予選	17:10	5組	

女	やり投	決勝	13:00		野本梨良来
---	-----	----	-------	--	-------

2日目 6月3日(日)

性別	種目	区分	開始時間	組	氏名
男	100m	予選	9:30	2組	池田 智貴
				6組	川崎 太庸
				18組	佐藤 翔
女	100m	予選	11:10	2組	熊 結菜
				6組	坂本奈津美
				7組	貝原 沙妃
男	100m	2次	12:00		
男	400mH	予選	12:45	1組	川崎 太庸
				2組	山口 拓真
				3組	東 龍兵
女	100m	準決	13:20		
男	100m	準決	13:45		
男	800m	予選	13:55	3組	友田 和真
				4組	峯 一真
				5組	岩崎 冬哉
				2組	池田 理沙
女	800m	予選	14:40	3組	太田 早紀
男	400mH	準決	15:30		
女	100m	決勝	15:50		
男	100m	決勝	15:55		
女	4×100mR	準決	16:25		
男	4×100mR	準決	16:35		
男	5000m	予選	16:55	1組	小松 大地
				2組	山口 拓馬
				3組	鶴丸 祥吾
男	4×400mR	予選	18:00	2組	

女	円盤投	決勝	9:30		野本梨良来
---	-----	----	------	--	-------

3日目 6月4日(月)

性別	種目	区分	開始時間	組	氏名
男	200m	予選	10:00	10組	佐藤 翔
				13組	池田 智貴
				18組	山口 拓真
女	200m	予選	11:00	3組	坂本奈津美
				8組	貝原 沙妃
				10組	松永 真奈
男	800m	準決	11:50		
女	800m	準決	12:05		
男	400mH	決勝	12:25		
男	3000mSC	予選	12:40	1組	小松 大地
				2組	山口 拓馬
女	200m	準決	13:30		
男	200m	2次	13:50		
女	4×100mR	決勝	14:50		
男	4×100mR	決勝	15:00		
女	4×400mR	予選	16:30		
男	4×400mR	準決	17:10		
男	5000m	決勝	17:35		

女	走り幅跳	決勝	12:00	1組	松永 真奈
				2組	熊 結菜

4日目 6月5日(火)

性別	種目	区分	開始時間	組	氏名
男	110mH	予選	10:30	4組	東 龍兵
男	200m	準決		10:55	
男	3000mSC	決勝	10:10		
男	110mH	準決	10:50		
女	200m	決勝	12:05		
男	200m	決勝	12:15		
女	4×400mR	決勝	13:50		
男	4×400mR	決勝	14:00		

卓球競技

女子学校对抗

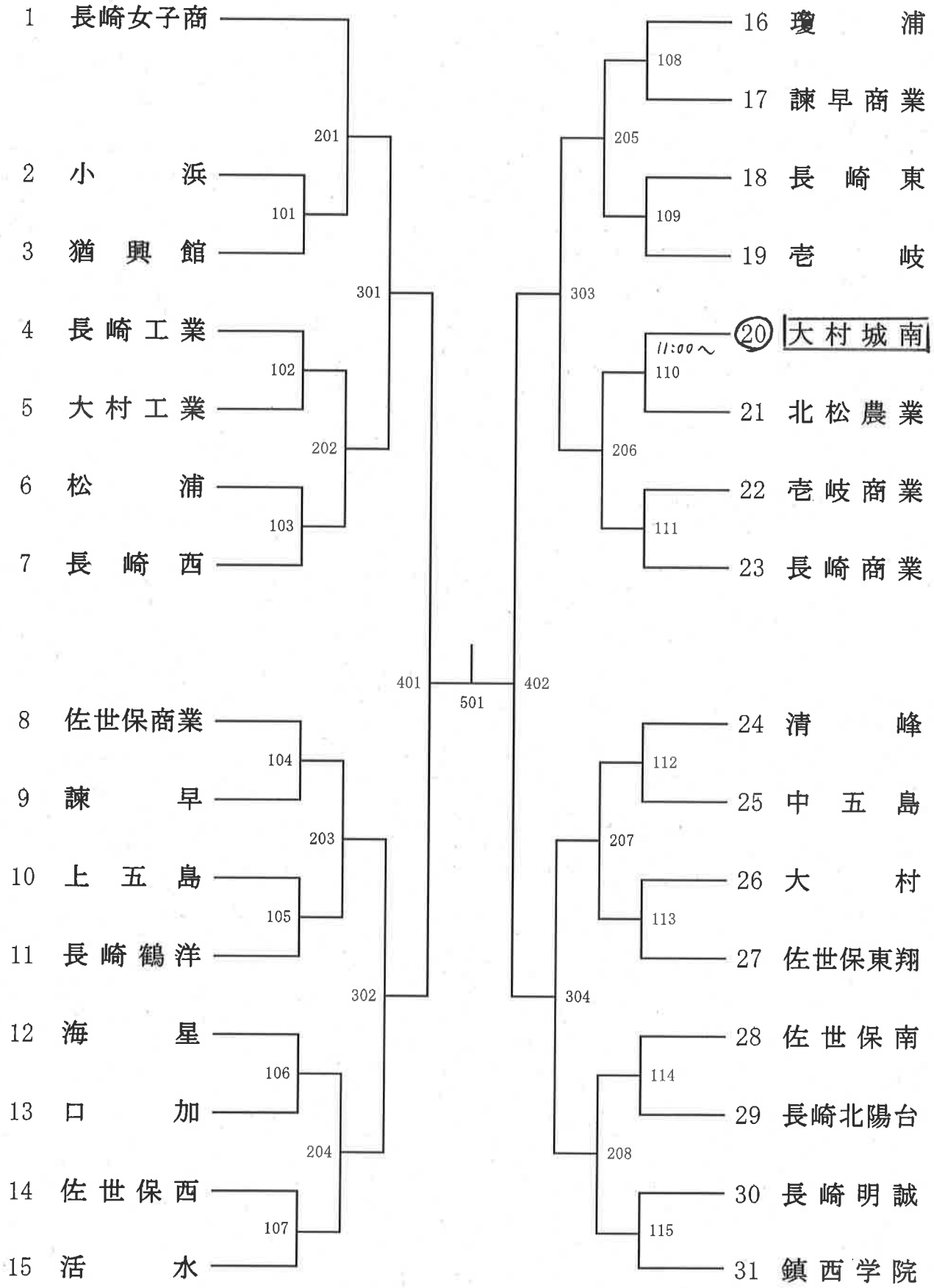

女子シングルス(1)

- 1 黄 佳怡 (瓊浦)
- 2 満行 萌花 (猶興館)
- 3 石丸 敦美 (諫早)
- 4 上田 里奈 (佐世保南)
- 5 小幡 夢 (中五島)
- 6 森崎 涼香 (佐世保商業)
- 7 森 珠未 (鎮西学院)
- 8 木寺 雪葉 (清峰)
- 9 一ノ瀬 優依花 (長崎鶴洋)
- 10 山本 小百合 (宍岐商業)
- 11 渡邊 幸花 (長崎女子商)
- 12 藤永 玲奈 (長崎商業)
- 13 村田夕佳 (宍岐)
- 14 桑野 零 (佐世保西)
- 15 小川 紗良 (大村)
- 16 粒崎 陽菜 (鎮西学院)
- 17 原口 美咲 (海星)
- 18 二股 亜美 (上五島)
- 19 若菜 志緒美 (長崎東)
- 20 山口朋美 (北松農)
- 21 池山 日菜 (松浦)
- 22 山崎 里佳子 (活水)
- 23 黒岩 有花 (佐世保商業)
- 24 馬場 亜美 (小浜)
- 25 **川崎陽加 (大村城南)**
- 26 谷川 沙里 (長崎西)
- 27 森颯希 (諫早商業)
- 28 瀬尾深雪 (佐世保東翔)
- 29 山下 里菜 (長崎女子商)
- 30 藤本 羽乃 (長崎女子商)
- 31 斉藤 恵美子 (宍岐商業)
- 32 前田 凜 (大村工業)
- 33 中村 遥 (諫早)
- 34 大川 瑞稀 (清峰)
- 35 冨永 里菜 (佐世保特支)
- 36 田邊 詩織 (瓊浦)
- 37 酒匂 実花 (長崎商業)
- 38 多良 花 (島原翔南)
- 39 赤瀬 ことみ (活水)
- 40 神崎真白 (佐世保東翔)
- 41 川下 綾菜 (松浦)
- 42 森山 加央吏 (長崎鶴洋)
- 43 北村 美恵 (鎮西学院)
- 44 沼 結夏 (活水)
- 45 廣島 楓夏 (大村)
- 46 坂元 優希乃 (長崎明誠)
- 47 佐藤和歌 (口加)
- 48 古川 夢乃 (猶興館)
- 49 西村 彩琴 (長崎東)
- 50 森 愛梨 (佐世保商業)
- 51 横田菜々子 (諫早商業)
- 52 宮脇 和奏 (長崎西)
- 53 横山美久 (宍岐)
- 54 永川 菜月 (長崎工業)
- 55 **松尾知佳 (大村城南)**
- 56 木谷 優奈 (上五島)
- 57 西川 愛 (長崎女子商)

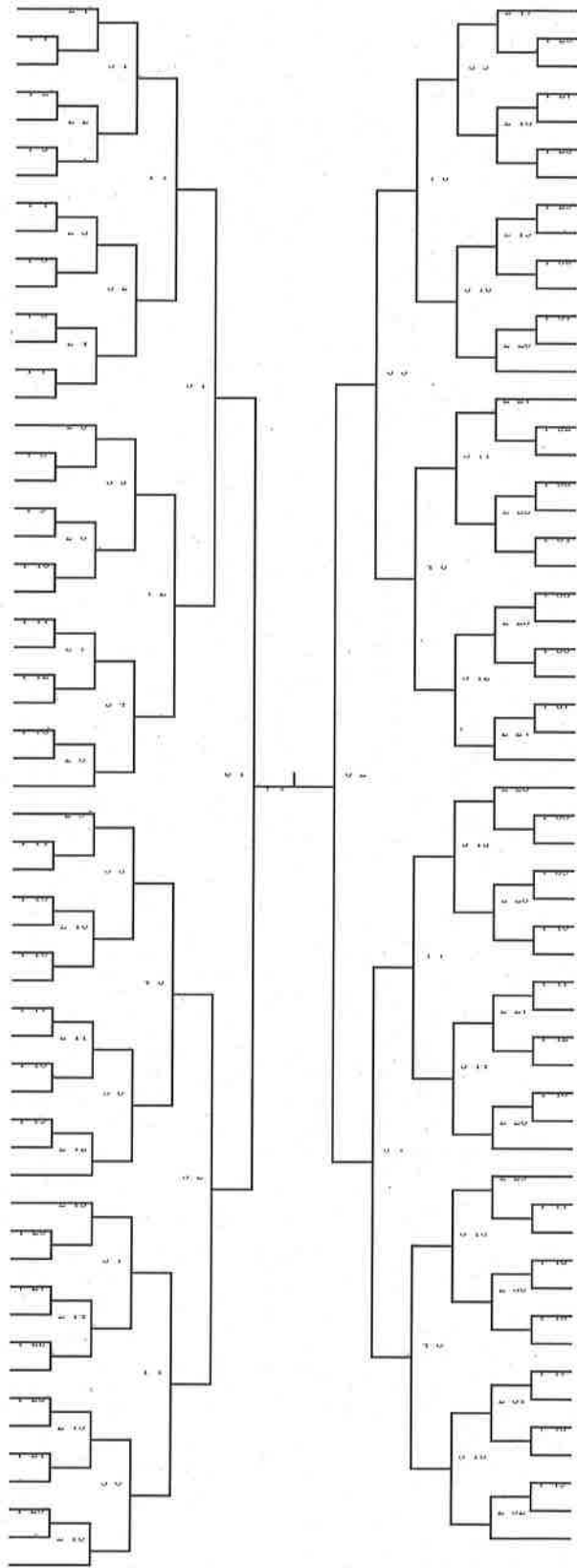

- 富田 真穂 (鎮西学院) 58
- 千北 ひかる (松浦) 59
- 橋本 佳奈 (長崎女子商) 60
- 太田 鈴華 (佐世保商業) 61
- 森 真夕 (諫早) 62
- 岩永 美咲 (長崎鶴洋) 63
- 小山田奎和 (北松農) 64
- 松尾 穂乃香 (長崎西) 65
- 谷川 佳菜子 (佐世保南) 66
- 岩崎ともみ (諫早商業) 67
- 松崎 杏奈 (活水) 68
- 大脇 花音 (長崎工業) 69
- 藤井美友 (大村城南) 70**
- 上田 実穂 (長崎商業) 71
- 田中 彩香 (瓊浦) 72
- 元村 風沙 (小浜) 73
- 大久保 凜 (宍岐商業) 74
- 久家 麗奈 (猶興館) 75
- 安達 小雪 (鎮西学院) 76
- 石井 美都 (海星) 77
- 久保川 唯 (清峰) 78
- 森絢愛 (佐世保東翔) 79
- 野口萌絵 (西彼農業) 80
- 森山 愛羅 (口加) 81
- 下谷 鈴花 (上五島) 82
- 川崎姫依 (宍岐) 83
- 松尾 菜々子 (大村) 84
- 山道 香奈芽 (長崎女子商) 85
- 辻木 めい (活水) 86
- 門畑 莉奈 (口加) 87
- 鶴田 かえ (北松農) 88
- 牧野 夏南子 (諫早) 89
- 岩永真弥 (佐世保東翔) 90
- 米倉 ひなた (松浦) 91
- 高橋 凜 (長崎女子商) 92
- 山崎清歩未 (長崎北陽台) 93
- 野中 亜紀 (大村工業) 94
- 山下 詩恩 (上五島) 95
- 未長 夏奈 (長崎商業) 96
- 平島 桜 (佐世保西) 97
- 平山 ひかり (長崎東) 98
- 梨袋丸 佑奈 (鎮西学院) 99
- 朝永 あゆみ (佐世保商業) 100
- 中尾 結依 (長崎明誠) 101
- 吉田実由 (大村城南) 102
- 永尾 若菜 (鎮西学院) 103
- 小泊 優月 (中五島) 104
- 阿田 佐和紀 (宍岐商業) 105
- 大瀬良 こと実 (瓊浦) 106
- 久原弓佳 (宍岐) 107
- 藤田 彩花 (大村) 108
- 小野 采芽 (清峰) 109
- 山田 紗和 (長崎西) 110
- 松永 和 (佐世保南) 111
- 山口聖 (諫早商業) 112
- 小鉢 くるみ (長崎女子商) 113

女子シングルス(2)

- 114 山鹿 真奈 (長崎女子商)
- 115 土肥綾花 (彦岐)
- 116 松尾結良 (大村城南)**
- 117 古川 妃乃 (清峰)
- 118 北村 優 (長崎鶴洋)
- 119 木下 杏里 (海星)
- 120 下釜遥香 (諫早商業)
- 121 平松 佳奈 (鎮西学院)
- 122 大黒屋 唯 (松浦)
- 123 山下 沙弥加 (中五島)
- 124 竹尾 実加子 (彦岐商業)
- 125 木田 紗貴 (長崎商業)
- 126 石澤 穂薫 (大村)
- 127 鳥谷 彩 (佐世保商業)
- 128 毎熊 笑里 (長崎女子商)
- 129 岩本虹茄 (西彼農業)
- 130 古川 聖佳 (猶興館)
- 131 田中麻葉 (口加)
- 132 浜野綾香 (北松農)
- 133 中村 風花 (長崎東)
- 134 峰松 倫子 (鎮西学院)
- 135 竹田 未奈子 (活水)
- 136 里村 花恋 (佐世保西)
- 137 島内 幸菜 (佐世保商業)
- 138 島辺 あかり (長崎西)
- 139 渡瀬 史織 (諫早)
- 140 松宗 菜央 (佐世保南)
- 141 中村 羽衣 (瓊浦)
- 142 山本 絢菜子 (鎮西学院)
- 143 江頭 都侑 (長崎女子商)
- 144 松尾 梨佳子 (佐世保西)
- 145 日数谷菜摘 (佐世保東翔)
- 146 河波 柚菜 (長崎東)
- 147 吉村悠香 (大村城南)**
- 148 小浦 萌 (瓊浦)
- 149 川西 芽生 (活水)
- 150 太田 あゆみ (北松農)
- 151 島津 萌 (松浦)
- 152 山下 りんご (諫早)
- 153 井上 来和 (佐世保南)
- 154 奥村 華 (小浜)
- 155 岩永菜乃 (長崎北陽台)
- 156 坂井 遥南 (長崎商業)
- 157 長嶋美空 (彦岐)
- 158 東原 真奈佳 (鎮西学院)
- 159 木下 舞衣 (大村)
- 160 金崎 舞 (活水)
- 161 橋口 美羽 (長崎工業)
- 162 安達 美鈴 (佐世保商業)
- 163 重村 郊花 (清峰)
- 164 岡 愛美 (長崎明誠)
- 165 横田 安梨沙 (上五島)
- 166 原田 鈴花 (長崎西)
- 167 高島来夢 (佐世保東翔)
- 168 森本 あゆみ (口加)
- 169 田中 紅彩 (長崎女子商)

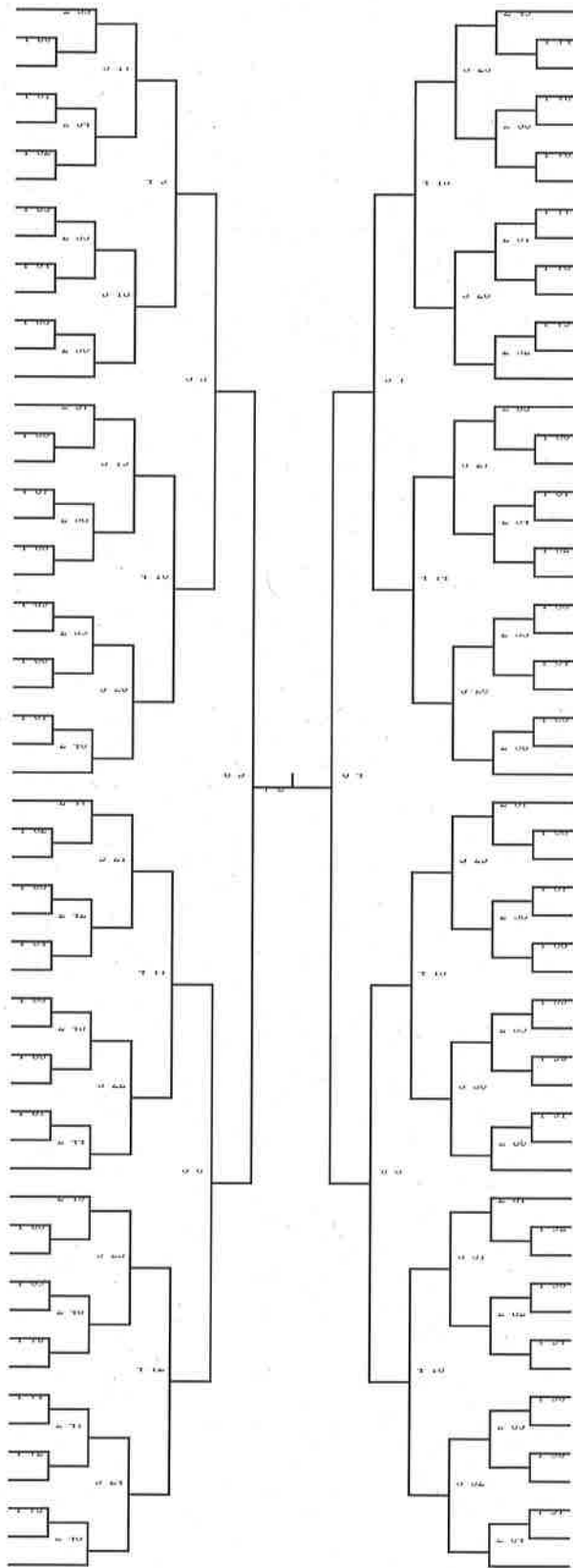

- 市瀬 風花 (佐世保商業) 170
- 岩永 菜央 (長崎東) 171
- 上本菜穂 (諫早商業) 172
- 平方 羽生 (大村) 173
- 山本 ほたる (松浦) 174
- 坂口 莉織 (彦岐商業) 175
- 竹田 加奈子 (活水) 176
- 尾崎 菜依 (長崎女子商) 177
- 宇都玲奈 (佐世保東翔) 178
- 熊上 京花 (長崎鶴洋) 179
- 前田 理那 (諫早) 180
- 白石 あゆ (海星) 181
- 谷川 侑綺子 (佐世保南) 182
- 田中 侖奈 (鎮西学院) 183
- 後藤 里沙 (瓊浦) 184
- 山下 琴音 (上五島) 185
- 有馬 優子 (長崎日大) 186
- 東 真央 (佐世保西) 187
- 小川 遥菜 (長崎明誠) 188
- 鈴木愛 (長崎北陽台) 189
- 松尾 琴音 (鎮西学院) 190
- 谷郁佳 (北松農) 191
- 松尾 紗弥 (活水) 192
- 荒木 藍涼 (長崎工業) 193
- 大崎香乃 (口加) 194
- 白石 二千翔 (猶興館) 195
- 水江 侑椿 (小浜) 196
- 赤木 もえ (長崎女子商) 197
- 渋谷 楓 (鎮西学院) 198
- 山口 紗也加 (佐世保特支) 199
- 坂谷 琳蘭 (海星) 200
- 田上 涼夏 (佐世保南) 201
- 杉野 麗 (瓊浦) 202
- 野口 麻紘 (諫早) 203
- 山本 李緒 (長崎西) 204
- 高橋 響 (佐世保商業) 205
- 岩永 真希 (長崎明誠) 206
- 田中 ひとみ (大村工業) 207
- 原田 鈴菜 (長崎女子商) 208
- 田中 夏子 (上五島) 209
- 高橋 優歩 (口加) 210
- 平野 文梨 (活水) 211
- 宮田 杏奈 (清峰) 212
- 中野 優香 (長崎東) 213
- 下川真以 (彦岐) 214
- 帯刀日満里 (諫早商業) 215
- 西山 沙和 (北松農) 216
- 横尾 菜々美 (鎮西学院) 217
- 白井 さくら (長崎商業) 218
- 永田玲奈 (佐世保東翔) 219
- 横田 未悠 (中五島) 220
- 濱口 栞 (猶興館) 221
- 田嶋結香 (大村城南) 222**
- 松尾 蒼 (彦岐商業) 223
- 森林 遥 (大村) 224
- 浦 珠希 (長崎女子商) 225

女子ダブルス

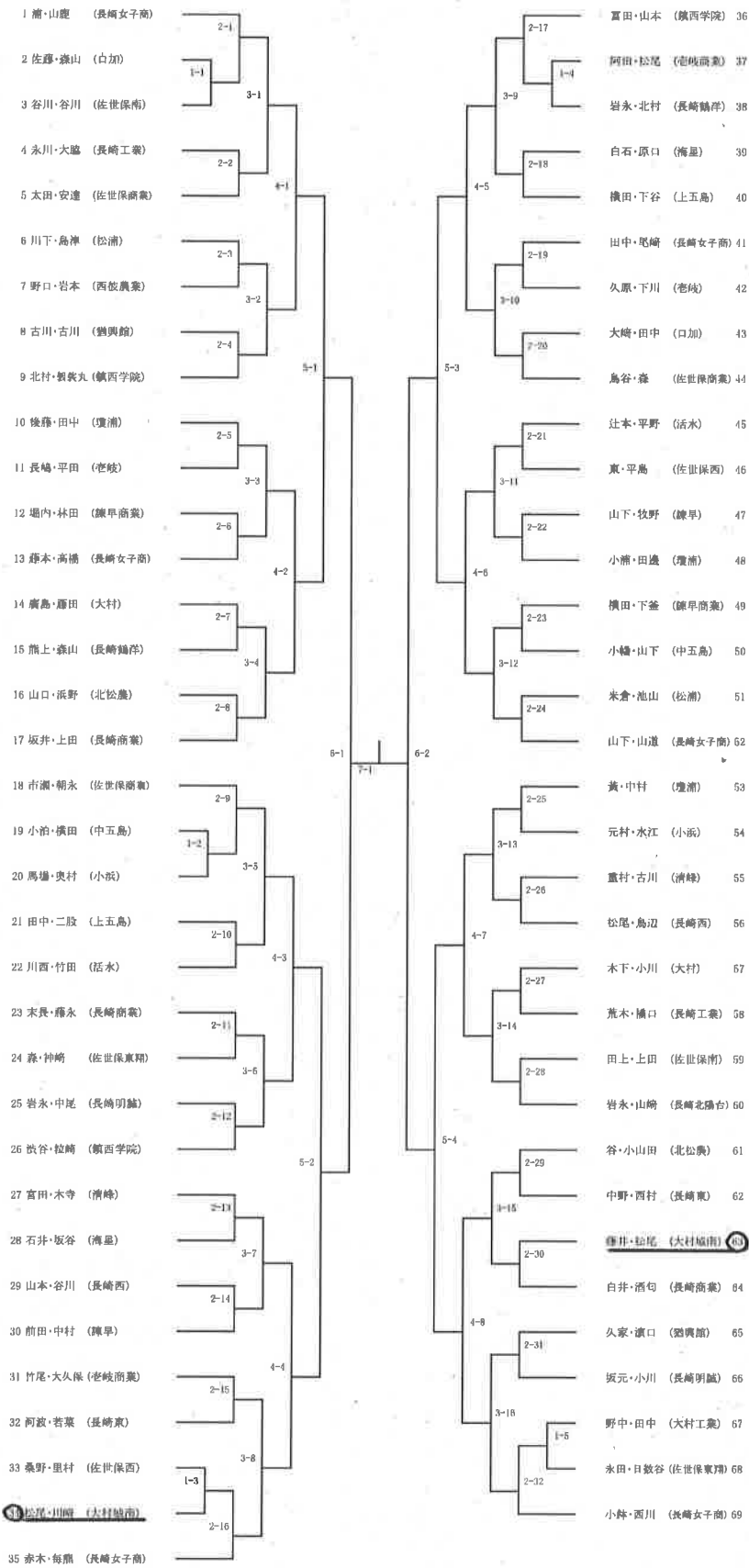

平成30年度（第70回）長崎県高等学校総合体育大会70周年記念大会 ソフトボール競技組合せ

：期 日 平成30年 6月2日（土）・6月3日（日）・4日（月） 【予備日:5日（火）】

：会 場 なごみの里運動公園

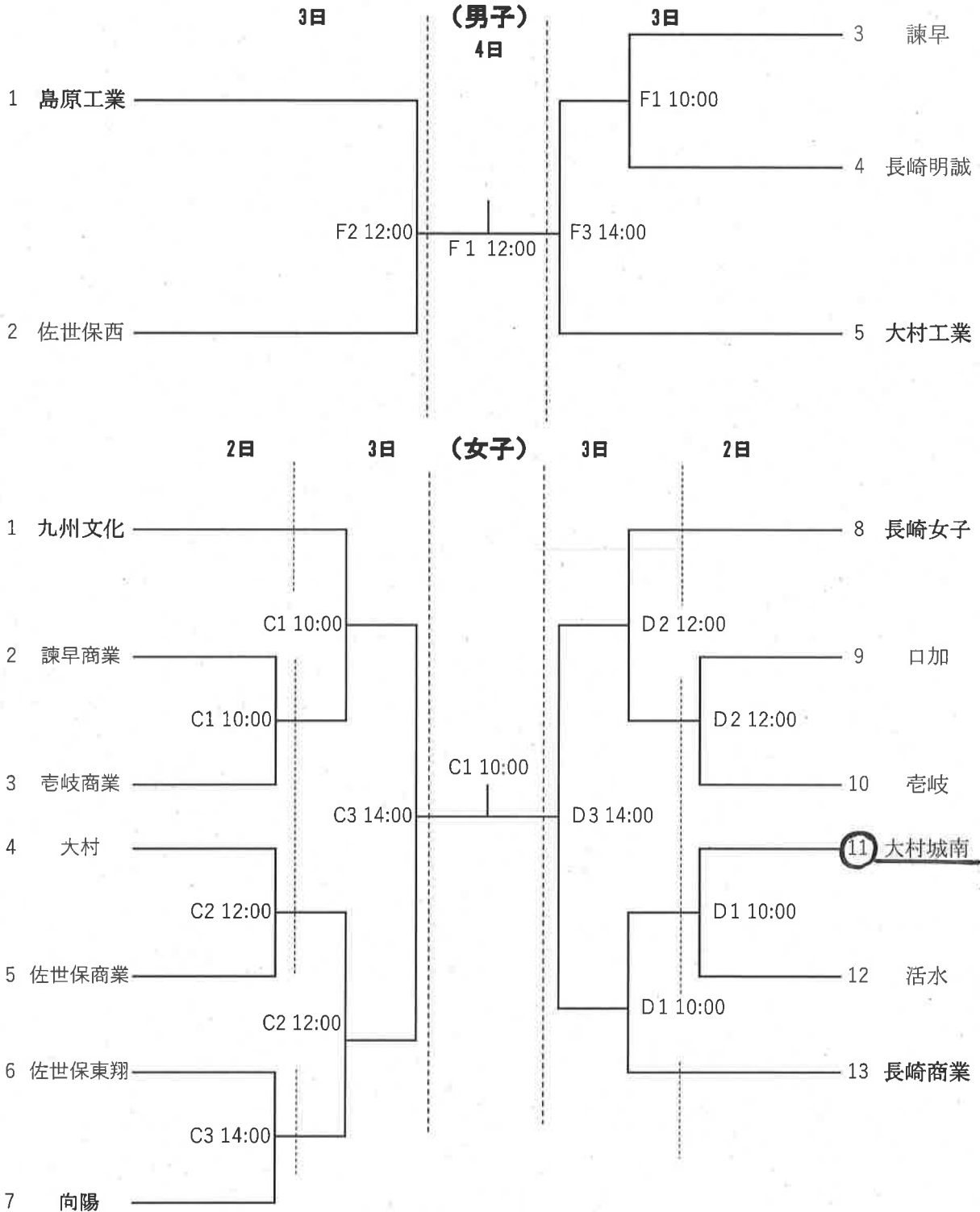

平成30年度 長崎県高等学校総合体育大会 バドミントン競技 女子団体

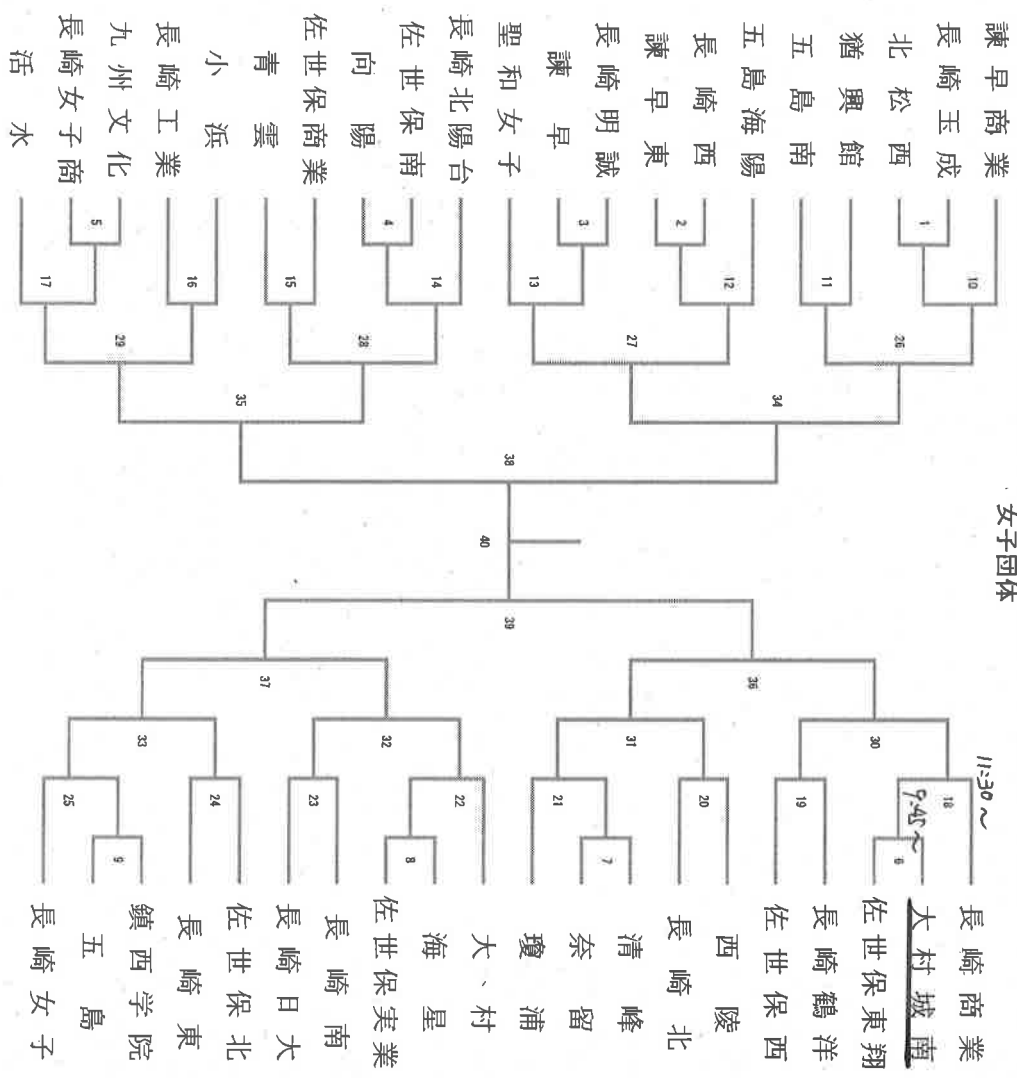

平成30年度 長崎県高等学校総合体育大会 バドミントン競技
女子ダブルス (1/2)

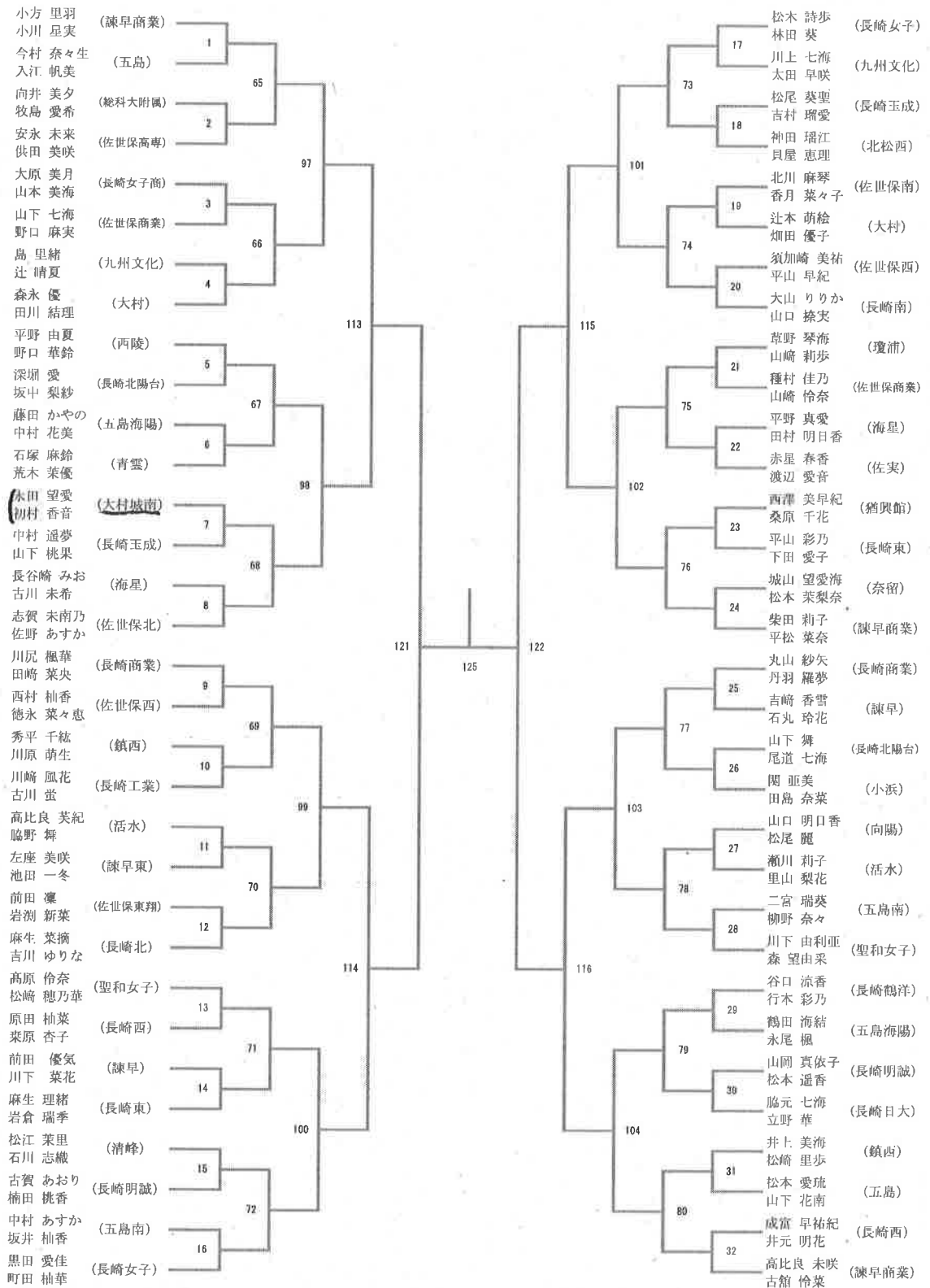

決勝戦

127

平成30年度 長崎県高等学校総合体育大会 バドミントン競技
女子ダブルス (2/2)

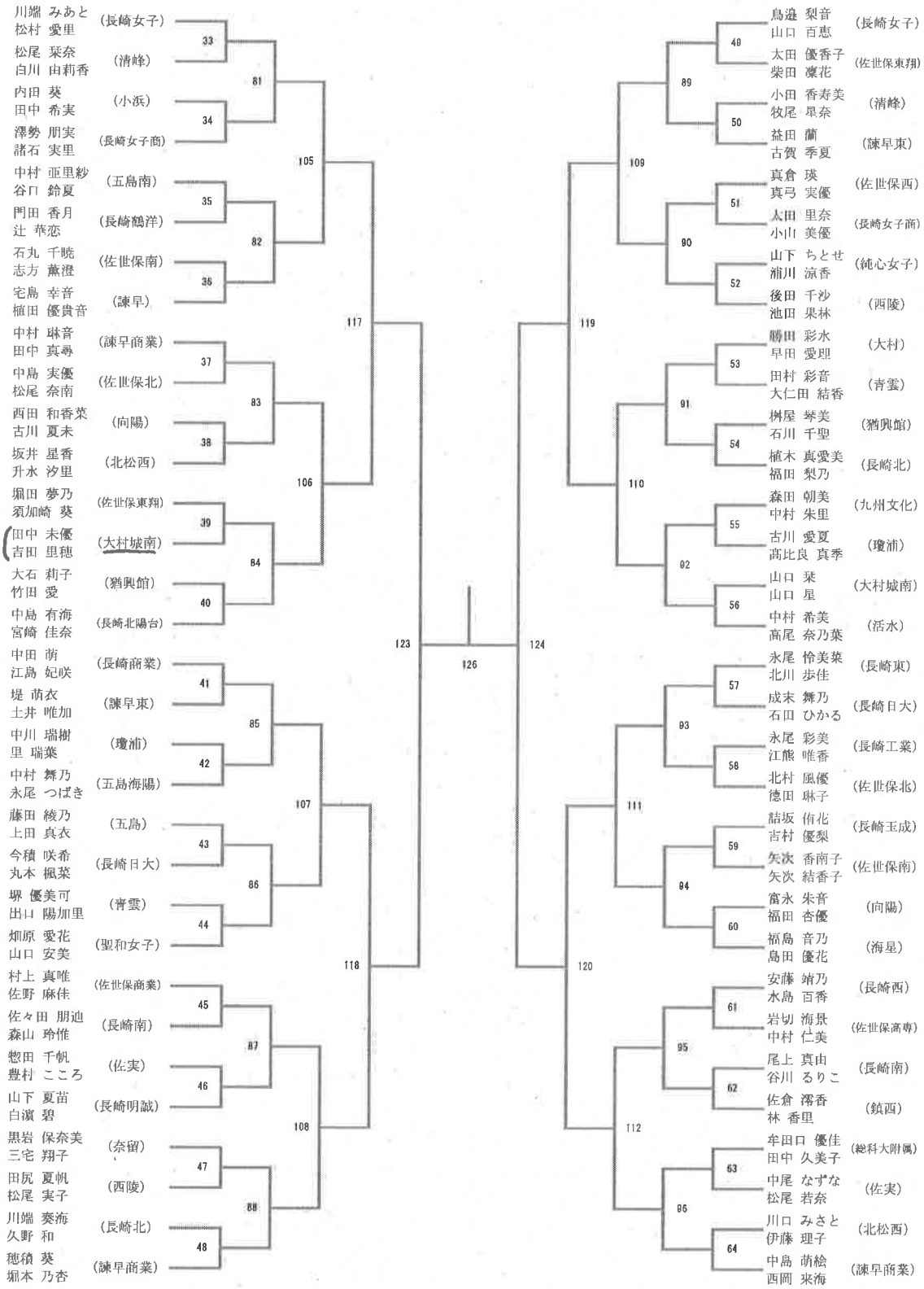

3位決定戦

1 2 B

平成30年度 長崎県高等学校総合体育大会 バドミントン競技
女子シングルス (1/2)

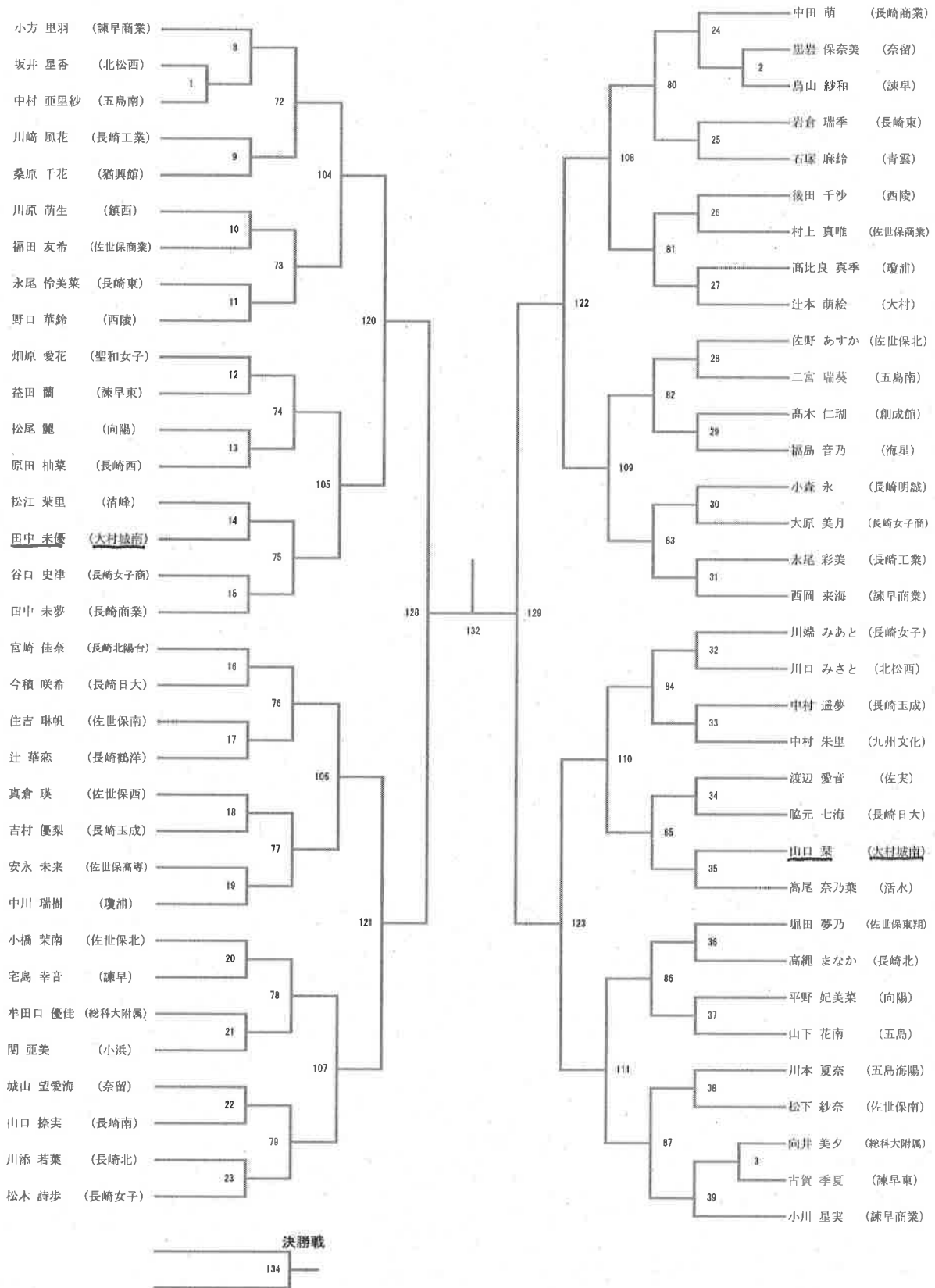

平成30年度 長崎県高等学校総合体育大会 バドミントン競技
女子シングルス (2/2)

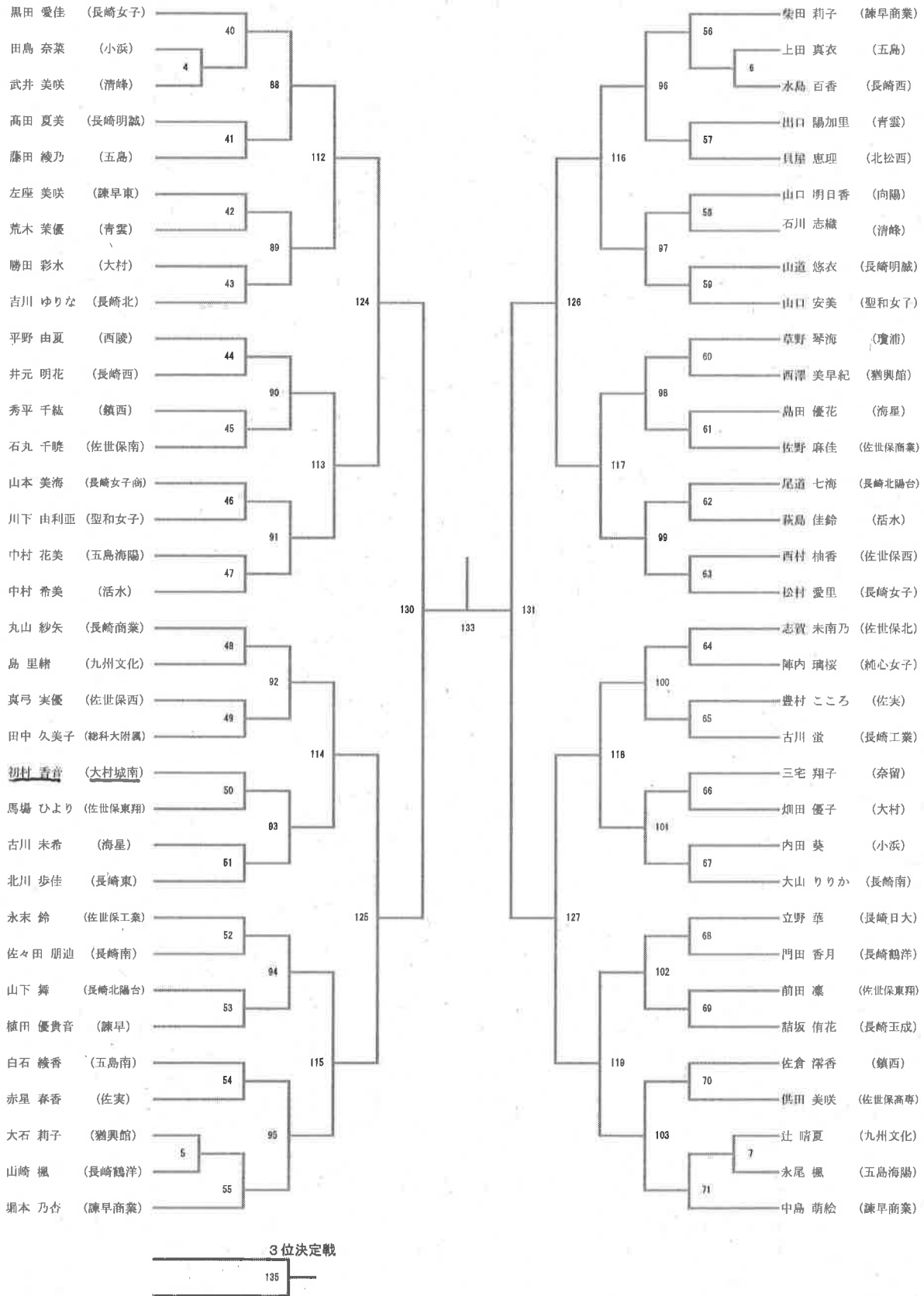

平成30年度 第70回長崎県高等学校総合体育大会バスケットボール競技組合せ表

- 1 期日 平成30年6月2日(土)～6月5日(火)
- 2 会場 A,B,Cコート 大村市体育文化センター(メイン) I,Jコート 大村高等学校体育館
 Dコート 大村市体育文化センター(サブ) K,Lコート 西陵高等学校体育館
 E,Fコート 鎮西学院高等学校体育館 M,Nコート 諫早市飯盛体育館
 G,Hコート 諫早市とどろき体育館
- 3 時間 2日(土) 第1試合 9:30 第2試合 11:00 第3試合 12:30
 第4試合 14:00 第5試合 15:30 第6試合 17:00
 3日(日) 第1試合 10:00 第2試合 11:40
 第3試合 13:20 第4試合 15:00

4 組合せ
【女子】

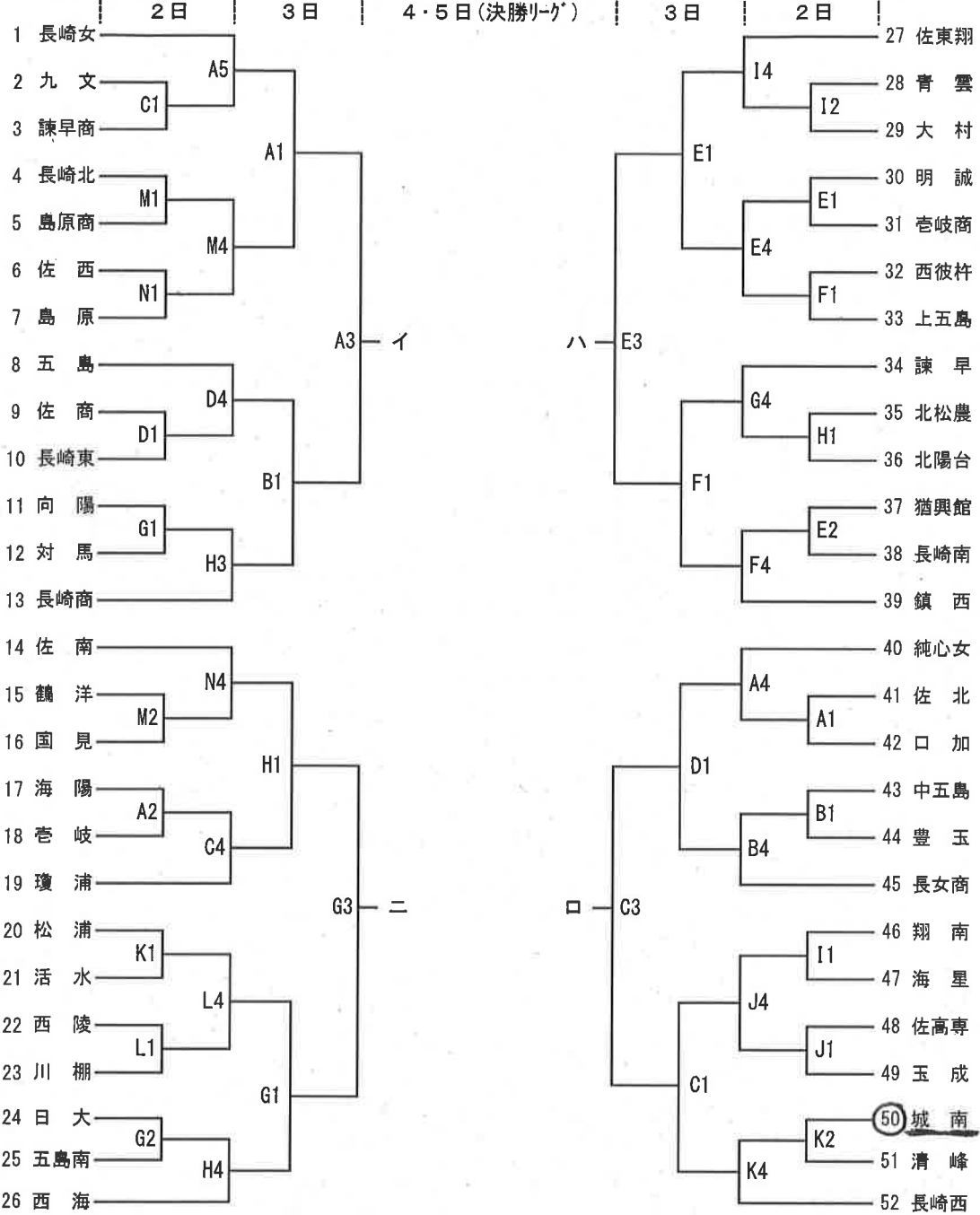

- 5 閉会式 大村市体育文化センター 決勝リーグ最終戦終了後
 ※試合結果については、長崎県高体連のHPに掲載します。

平成30年度 (第70回) 長崎県高等学校総合体育大会70周年記念大会 ラグビーフットボール競技組合せ

【試合会場】

- A: 長崎市営ラグビー・サッカー場
- B: 長崎市総合運動公園かきどまり運動広場
- C: 長崎市総合運動公園かきどまり陸上競技場

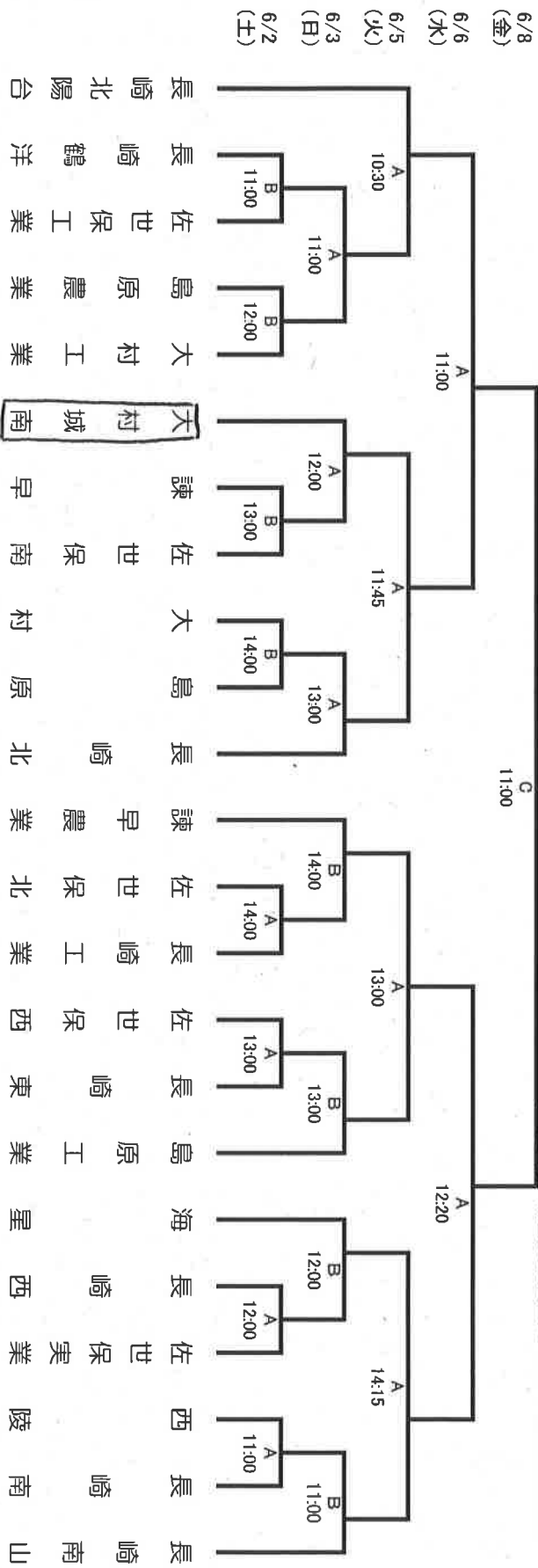

2. 競技組み合わせ

少年男子舵手付きクワドルブル(6クルー)

予選A 6/2(土) 13:40~

- ① 佐世保高専
 - ② 長崎明誠
 - ③ 大村城南B
-

予選B 6/2(土) 13:50~

- ① 大村城南A
 - ② 大村A
 - ③ 大村B
-

敗復 6/2(土) 15:50~

- ① 予選落ちタイム③
 - ② 予選落ちタイム①
 - ③ 予選落ちタイム②
 - ④ 予選落ちタイム④
-

決勝 6/3(日) 14:00~

- ① 敗復上がりタイム①
 - ② 予選上がりタイム①
 - ③ 予選上がりタイム②
 - ④ 敗復上がりタイム②
-

少年男子ダブルスカル(7クルー)

予選A 6/2(土)

- ① 佐世保高専B
 - ② 長崎明誠A
 - ③ 大村
 - ④ 佐世保高専C
-

予選B 6/2(土) 13:30~

- ① 大村城南
 - ② 佐世保高専A
 - ③ 長崎明誠B
-

敗復 6/2(土) 15:40~

- ① 予選落ちタイム②
 - ② 予選落ちタイム①
 - ③ 予選落ちタイム③
-

準決勝A 6/3(日) 10:20~

- ① 予選上がりタイム④
 - ② 予選上がりタイム①
 - ③ 敗復上がりタイム①
-

準決勝B 6/3(日) 10:30~

- ① 予選上がりタイム③
 - ② 予選上がりタイム②
 - ③ 敗復上がりタイム②
-

決勝 6/3(日) 13:30~

- ① 準決勝タイム③
 - ② 準決勝タイム①
 - ③ 準決勝タイム②
 - ④ 準決勝タイム④
-

少年男子シングルスカル(12クルー)

予選A 6/2(土) 12:50~

- ① 清水(長崎明誠)
 - ② 小林(大村)
 - ③ 梶原(大村城南)
 - ④ 上古閑(大村城南)
-

予選B 6/2(土) 13:00~

- ① 江頭(佐世保高専)
 - ② 山本(大村城南)
 - ③ 吉田(長崎明誠)
 - ④ 岩崎(大村城南)
-

予選C 6/2(土) 13:10~

- ① 荒木(大村城南)
 - ② 吉山(佐世保高専)
 - ③ 村井(長崎日大)
 - ④ 上田(大村)
-

敗復A 6/2(土) 15:20~

- ① 予選落ちタイム④
 - ② 予選落ちタイム①
 - ③ 予選落ちタイム⑤
-

敗復B 6/2(土) 15:30~

- ① 予選落ちタイム③
 - ② 予選落ちタイム②
 - ③ 予選落ちタイム⑥
-

準決勝A 6/3(日) 10:00~

- ① 予選上がりタイム⑤
 - ② 予選上がりタイム①
 - ③ 予選上がりタイム④
 - ④ 敗復上がりタイム②
-

準決勝B 6/3(日) 10:10~

- ① 予選上がりタイム⑥
 - ② 予選上がりタイム②
 - ③ 予選上がりタイム③
 - ④ 敗復上がりタイム①
-

決勝 6/3(日) 13:10~

- ① 準決勝タイム③
 - ② 準決勝タイム①
 - ③ 準決勝タイム②
 - ④ 準決勝タイム④
-

少年女子舵手付きクォドルプル(4クルー)

タイム
トライアル 6/2(土) 15:20 へ

① 長崎明誠
② 大村A
③ 大村城南
④ 大村B

決勝 6/3(日) 13:40 へ

① Tタイム③
② Tタイム①
③ Tタイム②
④ Tタイム④

少年女子ダブルスカル(4クルー)

タイム
トライアル 6/2(土)

① 大村B
② 長崎明誠
③ 大村A
④ 大村C

決勝 6/3(日)

① Tタイム③
② Tタイム①
③ Tタイム②
④ Tタイム④

少年女子シングルスカル(4クルー)

タイム
トライアル 6/2(土)

① 徳永(長崎明誠)
② 高杉(大村)
③ 松尾(大村)
④ 櫻田(大村)

決勝 6/3(日)

① Tタイム③
② Tタイム①
③ Tタイム②
④ Tタイム④

注意事項

- ① レーンシードは 1位:2レーン, 2位:3レーン, 3位:1レーン, 4位:4レーン とする。
- ② 競漕水域・練習水域の図を用いて、航路の確認を事前に確実にすること。特に、練習水域での練習の方法に注意してください。
- ③ 各学校において、レースの運営がスムーズに行くように、競漕規則の周知徹底、およびステッキポートへの着け方などの指導を、再度よろしくお願いします。
- ④ 各学校から出たゴミは、必ず持って帰り、県立艇庫で廃棄しないこと。特にお願いします。
- ⑤ 応援保護者車両は、すべて北部グラウンド横駐車場にとめてください。各学校ごとに確実に連絡してください。

平成30年度

長崎県高等学校総合体育大会

ソフトテニス競技

《女子団体戦》

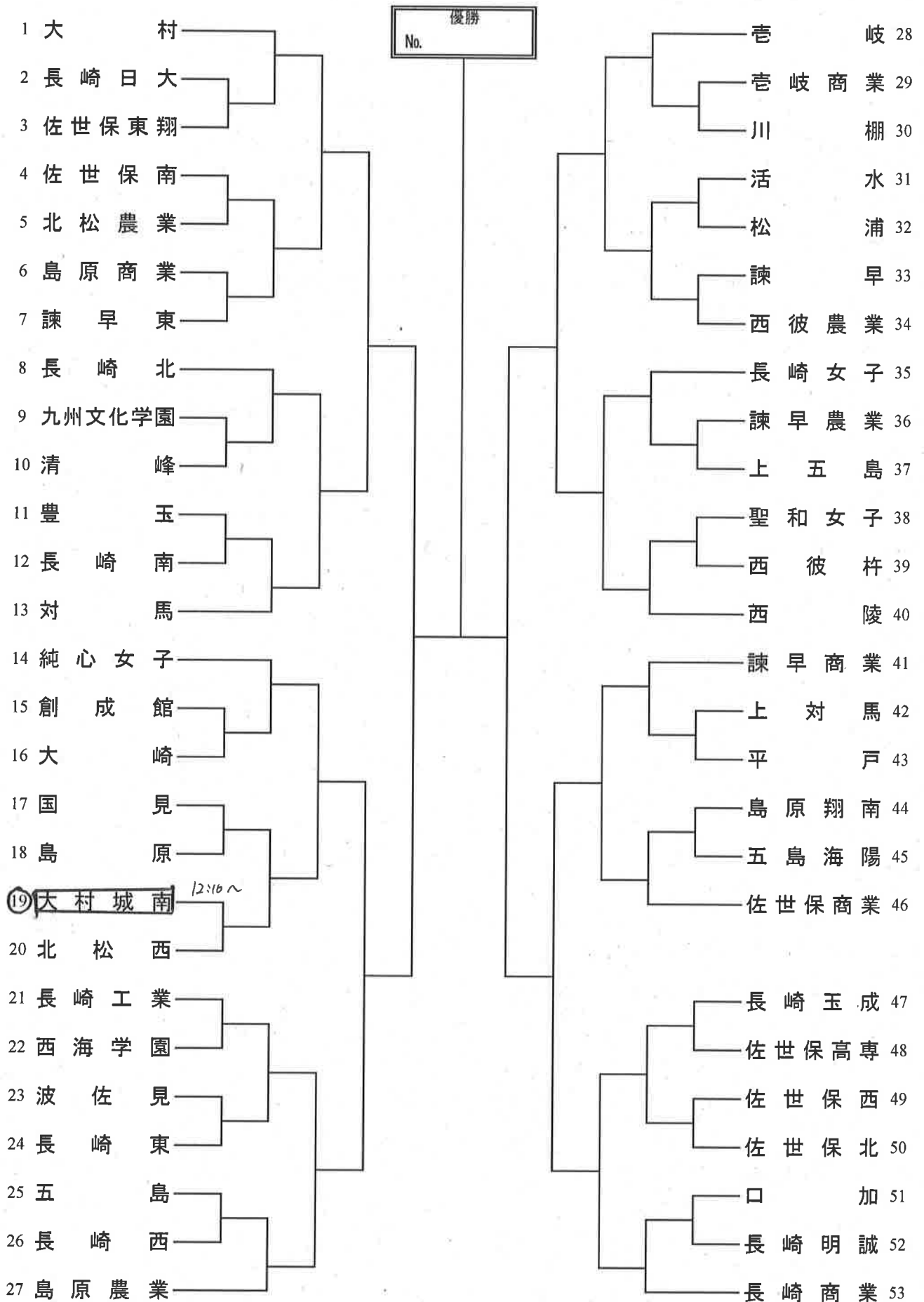

平成30年度長崎県高等学校総合体育大会 [個人戦]

(女子) No. 1

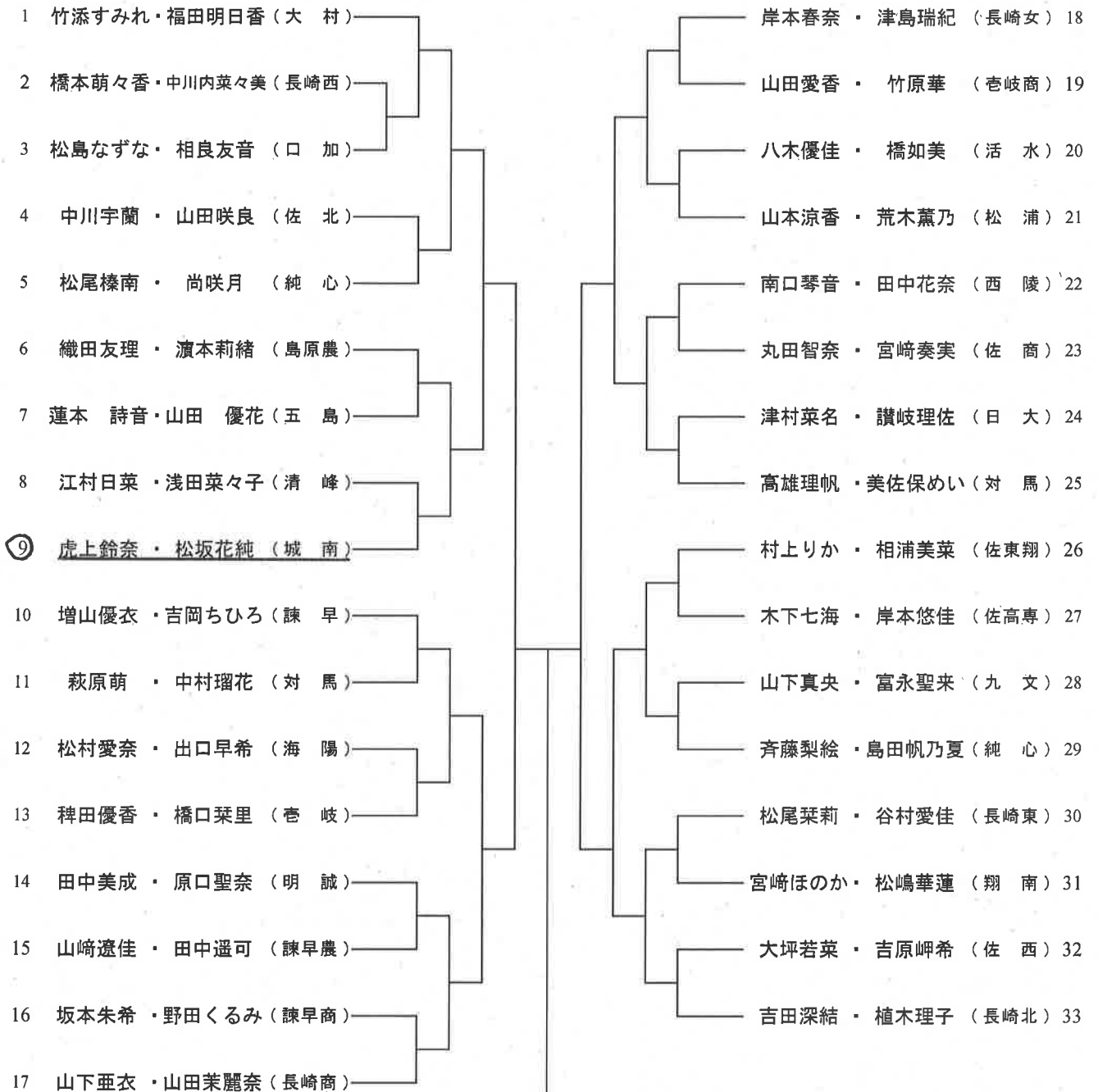

NO.

(女子) No. 4

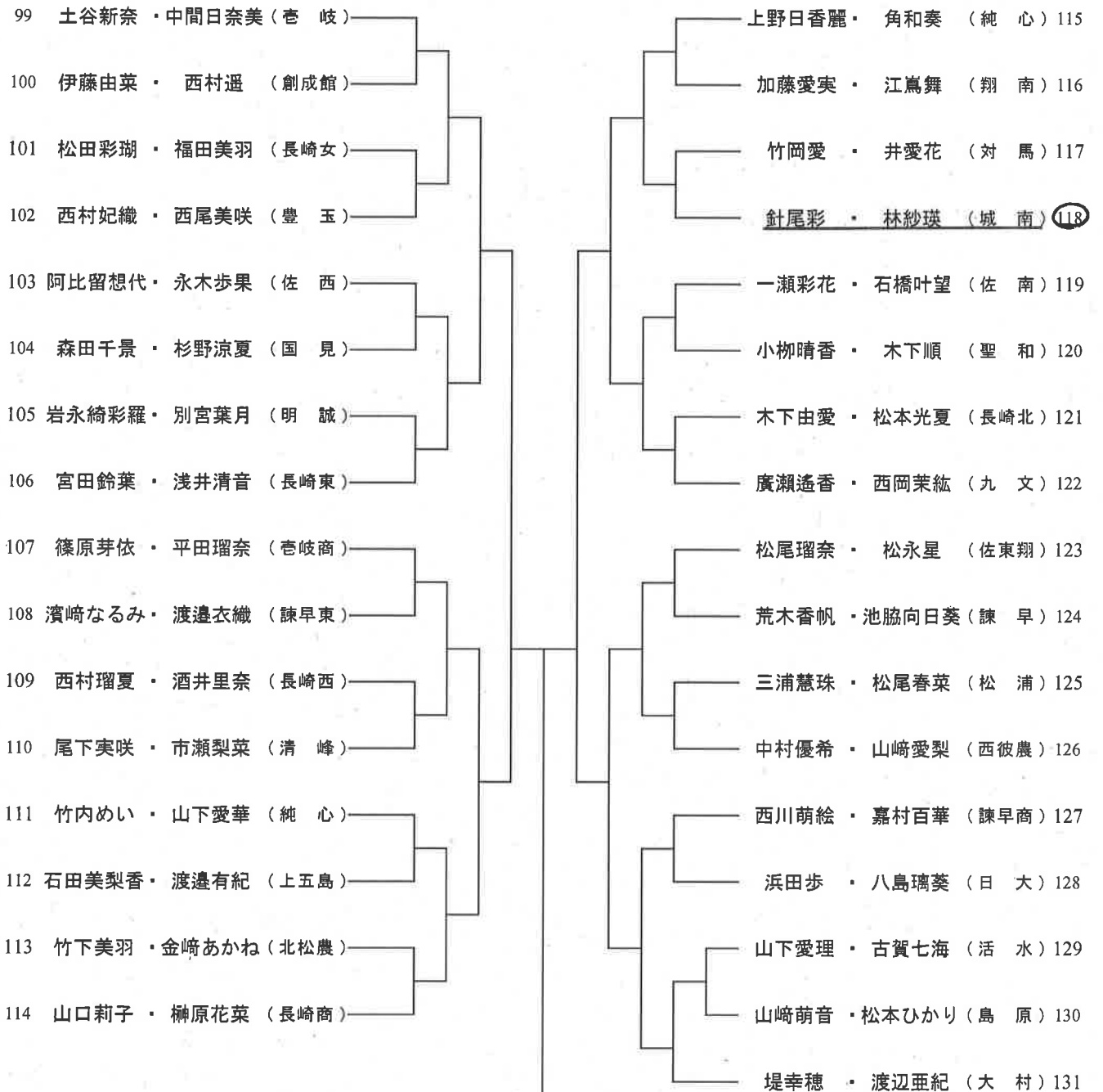

(女子) No. 5

132	黒木美晴・川原あかり (純心)	福田千尋・北里朱里 (大村)	149
133	佐藤李乃・近藤千尋 (翔南)	杉本玲奈・福田涼花 (波佐見)	150
134	田中雪乃・宮本愛佳 (西彼杵)	崎田如月・大西瑞穂 (長崎女)	151
135	木下希日・白坂裕未 (諫早商)	中川茜・杉尾咲姫 (長崎商)	152
136	森口ちひろ・吉田朝陽 (長崎西)	下野美空・深水桜来 (佐南)	153
137	浦田万緒・古賀菜々美 (西陵)	吉岡杏也菜・濱脇美海 (西彼農)	154
138	古藤沙彩・阿比留実紅 (豊玉)	<u>本田乃愛・藤原咲良 (城南)</u> (155)	
139	西田好輝・柴原さくら (大崎)	中尾真由・川野優奈 (対馬)	156
140	松橋ひかり・一番ヶ瀬瑠奈 (佐東翔)	林田萌々香・山崎琴乃 (諫早東)	157
141	坊上瑠奈・山口茉紀 (九文)	中野実咲・富永美織 (清峰)	158
142	森野優花・増永怜奈 (島原農)	乙成泉希・山口紋可 (川棚)	159
143	白川未築・田島良美 (佐高専)	久家亜海・永木美翔 (佐西)	160
144	尾崎椎那・小原あいり (海陽)	畑本海穂子・今出有紀 (活水)	161
145	西田ひかる・高橋由佳 (壱岐)	扇瑞穂・須川桃果 (上対馬)	162
146	野田璃子・谷口春心 (島原)	松本侑香・山下美奈 (長崎東)	163
147	藤田春香・中島桜彩 (平戸)	前田奈央子・岡野さくら (佐商)	164
148	大谷咲日・岩本ちはる (長崎商)		

NO.

(女子) No. 7

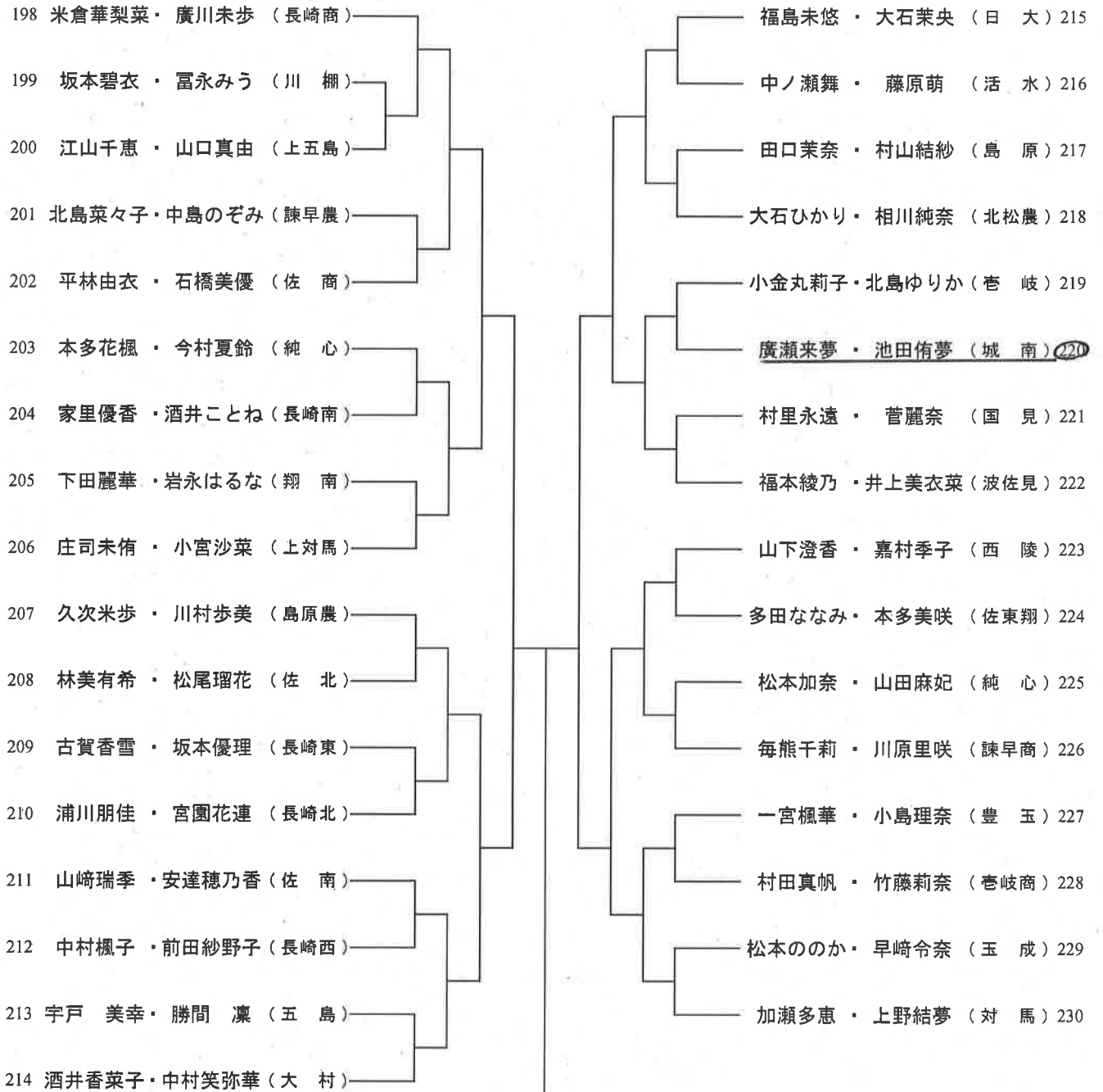

NO.

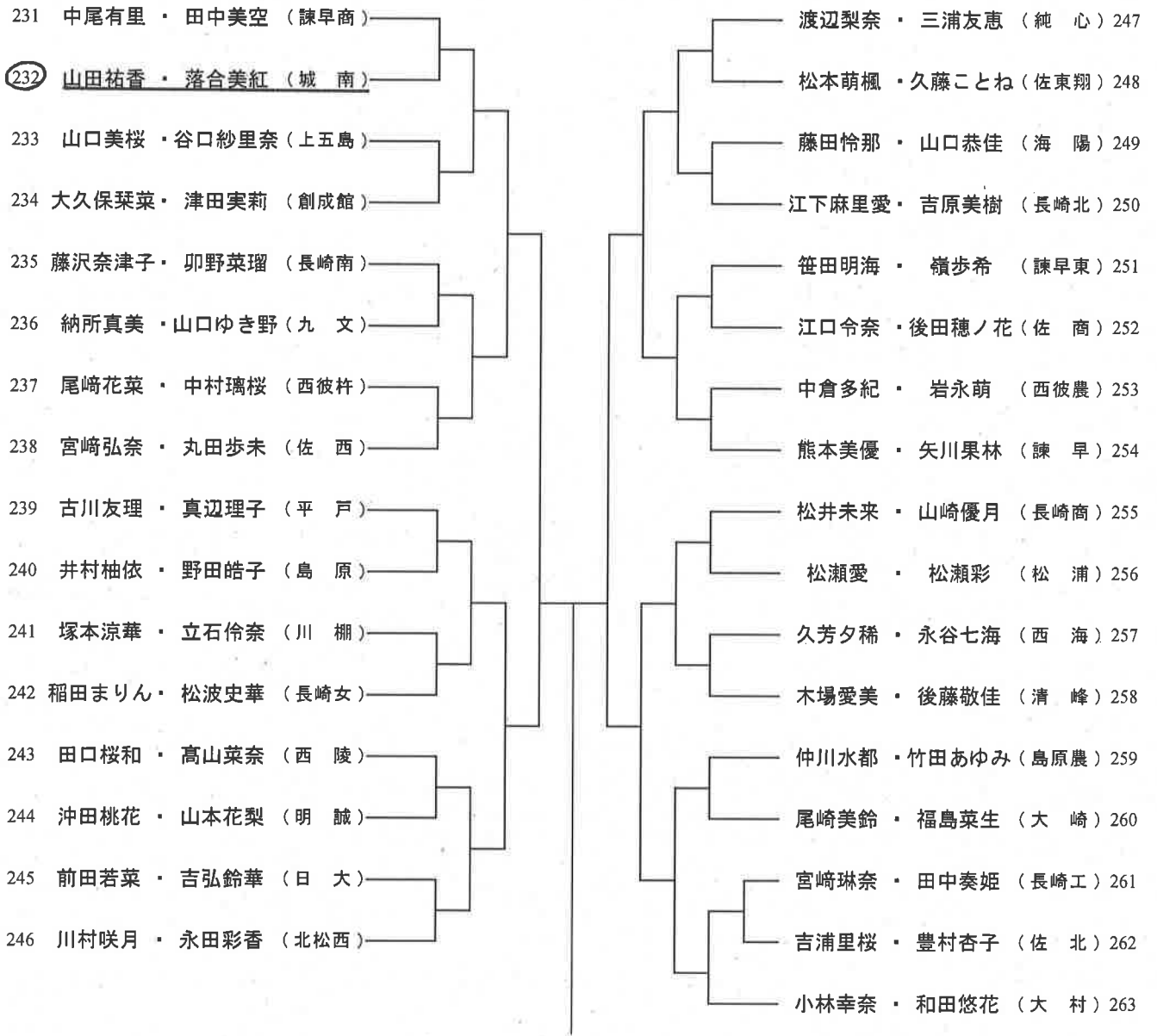

NO.

<準々決勝～決勝>

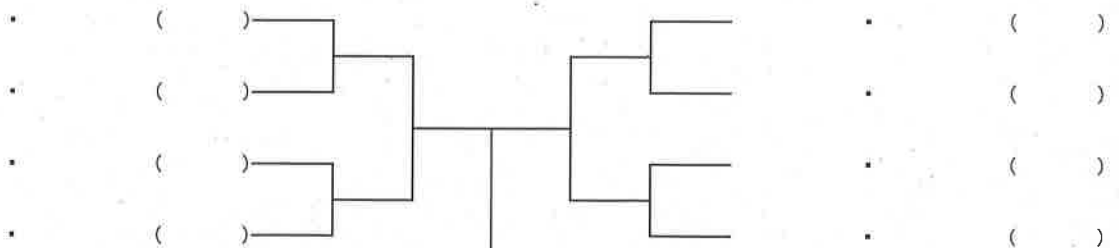

NO.

平成30年度 長崎県高等学校総合体育大会バレーボール競技 組み合わせ 女子

佐世保市体育文化館...特・A・B 東部スポーツ広場...C・D・E 九州文化... F・G 聖和女子...H・J

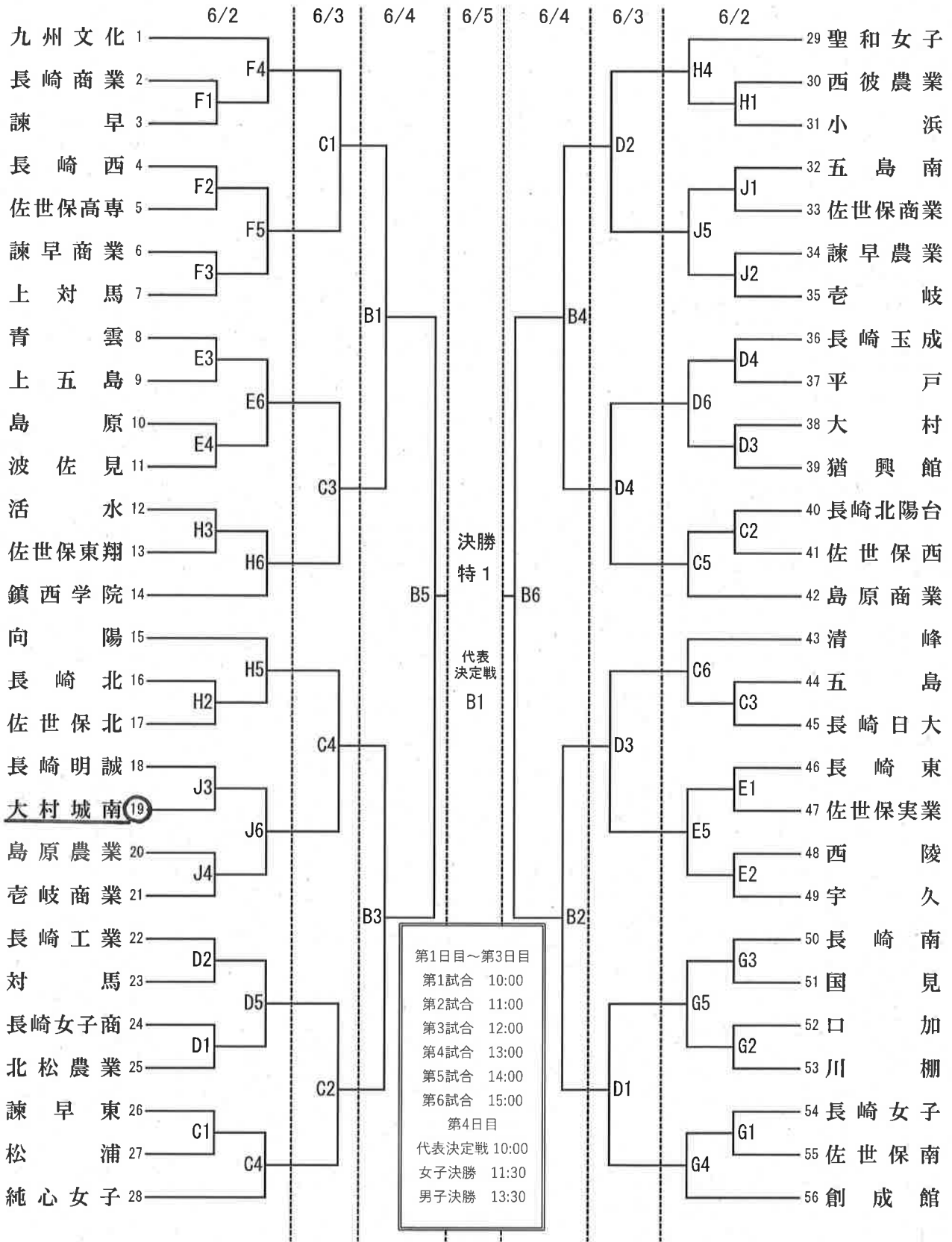

平成30年度(第70回)長崎県高等学校総合体育大会 第63回弓道競技

1. 日時 平成30年6月2日(土)、6月3日(日)、4日(月)
 2. 会場 長崎県立武道館・弓道場

6月 2日(土)	監督会議	9:00
	競技開始式	10:00
	団体一次予選1立目(四ツ矢)、個人1立目(四ツ矢)	10:30
	団体一次予選2立目(四ツ矢)、個人2立目(四ツ矢)	14:00
6月 3日(日)	団体一次予選3立目(四ツ矢)、個人3立目(四ツ矢)	9:00
	個人順位決定競射(必要な場合)	12:10
	個人表彰式	13:00
	団体二次予選1立目、2立目(四ツ矢×2)	13:40
	決勝進出校決定競射(必要な場合)	17:00
6月 4日(月)	監督・役員打合せ会	9:00
	決勝リーグ	9:30
	団体順位決定競射(必要な場合)	15:00
	閉会式	15:30

※時刻は予定であり、進行により早まる場合・遅れる場合がある。

男子												女子													
立番	学校名	一次予選				二次予選				競射	決勝進出	立番	学校名	一次予選				二次予選				競射	決勝進出		
		I	II	III	計	順位	I	II	計					順位	I	II	III	計	順位	I	II			計	順位
1	西陵											1	海星												
2	海星											2	島原商業												
3	西彼杵											3	九州文化												
4	佐世保西											4	清峰												
5	佐世保実業											5	猶興館												
6	大崎											6	長崎日大												
7	諫早											7	西陵												
8	長崎明誠											8	大村城南												
9	島原翔南											9	対馬												
10	島原											10	長崎南												
11	大村											11	大村												
12	諫早農業											12	長崎商業												
13	創成館											13	長崎北												
14	長崎東											14	活水												
15	小浜											15	島原農業												
16	長崎北											16	小浜												
17	対馬											17	長崎東												
18	清峰											18	純心女子												
19	長崎南山											19	佐世保西												
20	佐世保北											20	西彼杵												
21	大村城南											21	創成館												
22	鹿町工業											22	諫早農業												
23	猶興館											23	長崎明誠												
24	長崎南											24	諫早												
25	長崎鶴洋											25	長崎北陽台												
26	長崎日大											26	北松農業												
27	長崎北陽台											27	島原												
28	九州文化*	*	*	*	*	*	*	*	*	*	*	28	長崎女子												
29	島原商業*	*	*	*	*	*	*	*	*	*	*	29	佐世保北												
	※											30	大崎*	*	*	*	*	*	*	*	*	*	*	*	*
	※											31	島原翔南*	*	*	*	*	*	*	*	*	*	*	*	*
	※											32	長崎鶴洋*	*	*	*	*	*	*	*	*	*	*	*	*
	※											33	佐世保実業*	*	*	*	*	*	*	*	*	*	*	*	*

*個人戦のみの参加 九州文化学園1、島原商業3

*個人戦のみの参加 佐世保実業1、大崎4、島原翔南2、長崎鶴洋4

※本年度は男子を先、女子を後に行う。