

平成30年度(第70回記念大会)長崎県高等学校総合体育大会  
組 み 合 わ せ 一 覧

地区	会場地	競技名	期間	日 程					競技会場	
				6/1	6/2	6/3	6/4	6/5		
				金	土	日	月	火		
長崎地区	長崎市	柔 道	2		○	○			県立総合体育館サブアリーナ	P1
		ラ グ ビ ー	7		○	○		○	長崎市営ラグビー・サッカー場	2
		テ ニ ス	4		○	○	○	○	長崎市総合運動公園かきどまり庭球場	3~7
		ボ ク シ ン グ	3		○	○	○		長崎市諏訪体育館	8
		ライフル射撃	3		○	○	○		小江原射撃場	8
		水 泳	2		○	○			長崎市民総合プール	9, 10
		ヨ ッ ト	1		○				長崎サンセットマリーナ	10
		空 手 道	2		○	○			三菱重工総合体育館	11
中地区	諫早市	陸 上 競 技	4		○	○	○	○	トランスコスモススタジアム長崎	12, 13
		卓 球	4		○	○	○	○	諫早市中央体育館	14~17
		剣 道	3		○	○	○		森山スポーツ交流館	18, 19
		バドミントン	4		○	○	○	○	諫早市小野体育館ほか	20-22
	大村市	バスケットボール	4		○	○	○	○	大村市体育文化センター	23
佐世保地区	佐世保市	ソフトテニス	4	◎	○	○	○	○	佐世保市総合グラウンドテニスコート	24-26
		バレーボール女子	4	◎	○	○	○	○	佐世保市体育文化館ほか	27
		弓 道	3	◎	○	○	○		県立武道館弓道場	27
		サ ッ カ ー	7	◎	○	○	○	○	佐世保市小佐々中央運動広場ほか	28

平成30年度長崎県高等学校体育大会柔道競技  
【男子団体戦】

平成30年6月2日～6月3日（土日）県立総合体育館サブアリーナ

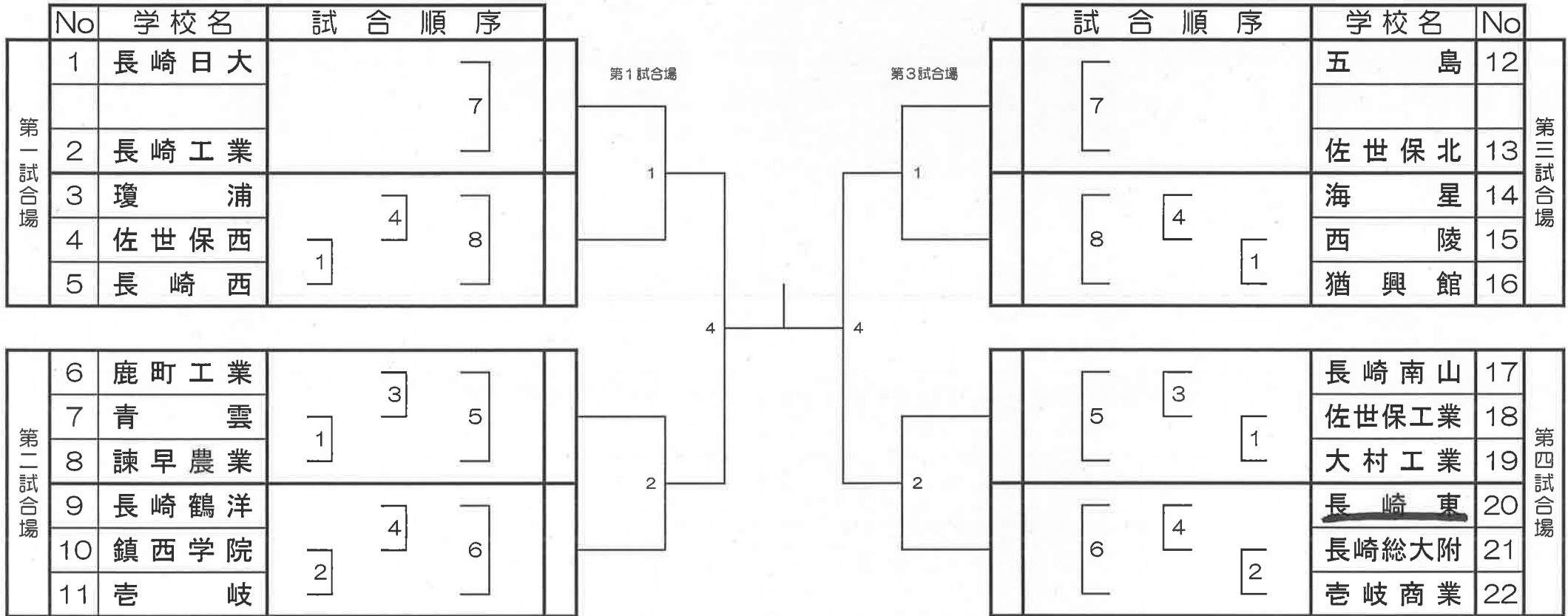

※進行状況により試合場を変更する場合があります

平成30年度（第70回）長崎県高等学校総合体育大会70周年記念大会  
ラグビーフットボール競技組合せ

【試合会場】

- A：長崎市営ラグビー・サッカー場
- B：長崎市総合運動公園かきどまり運動広場
- C：長崎市総合運動公園かきどまり陸上競技場

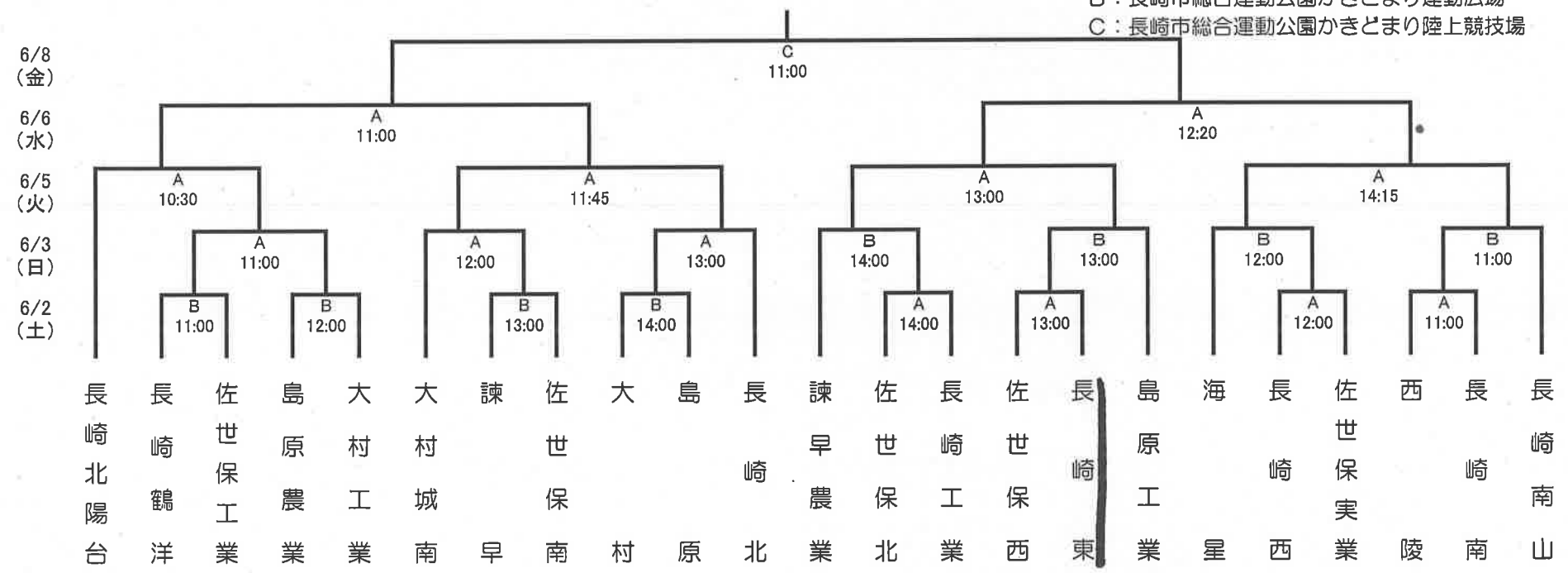

平成30年度 長崎県高等学校総合体育大会 テニス競技

男子団体

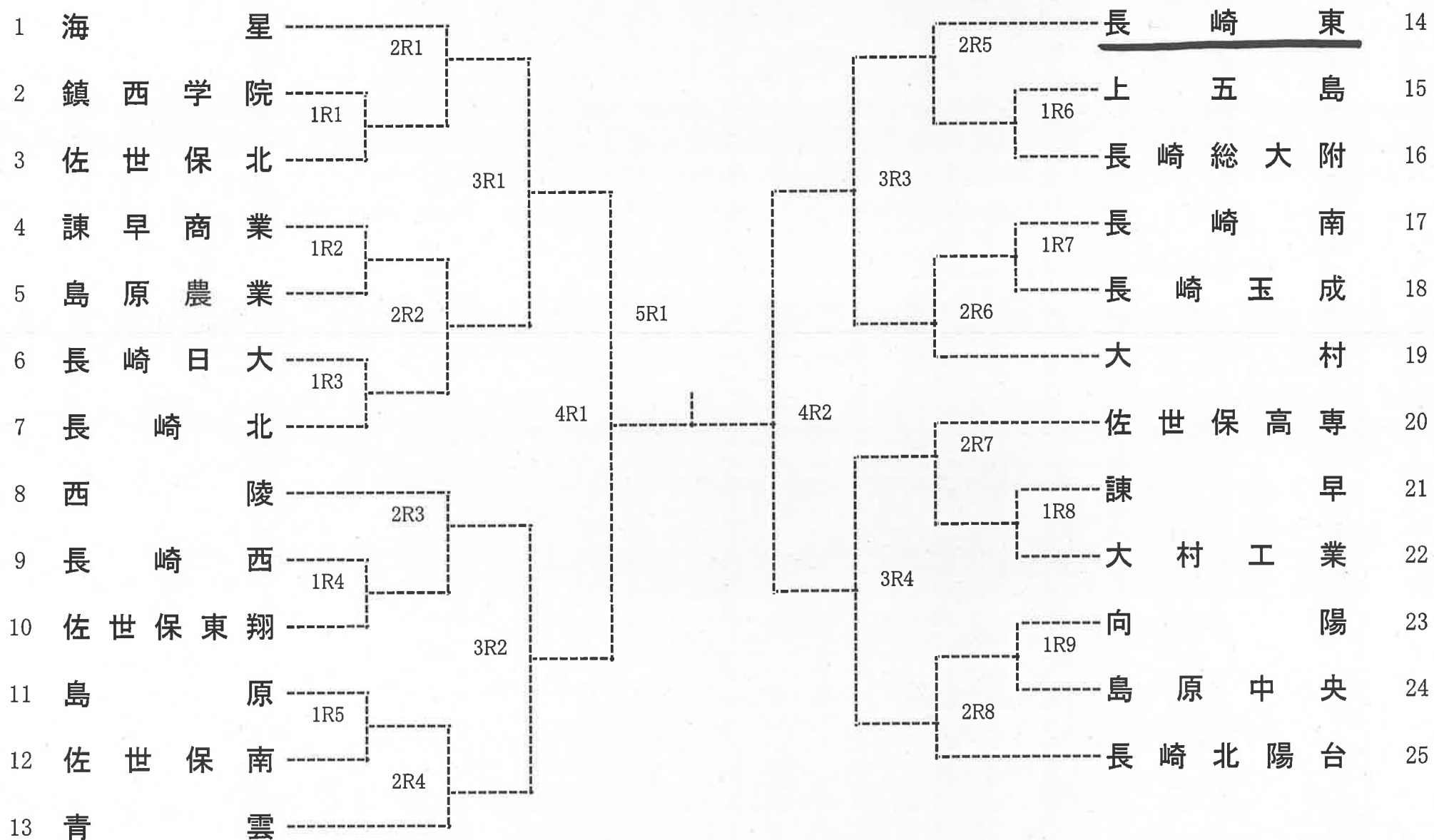

平成30年度 長崎県高等学校総合体育大会 テニス競技  
女子団体

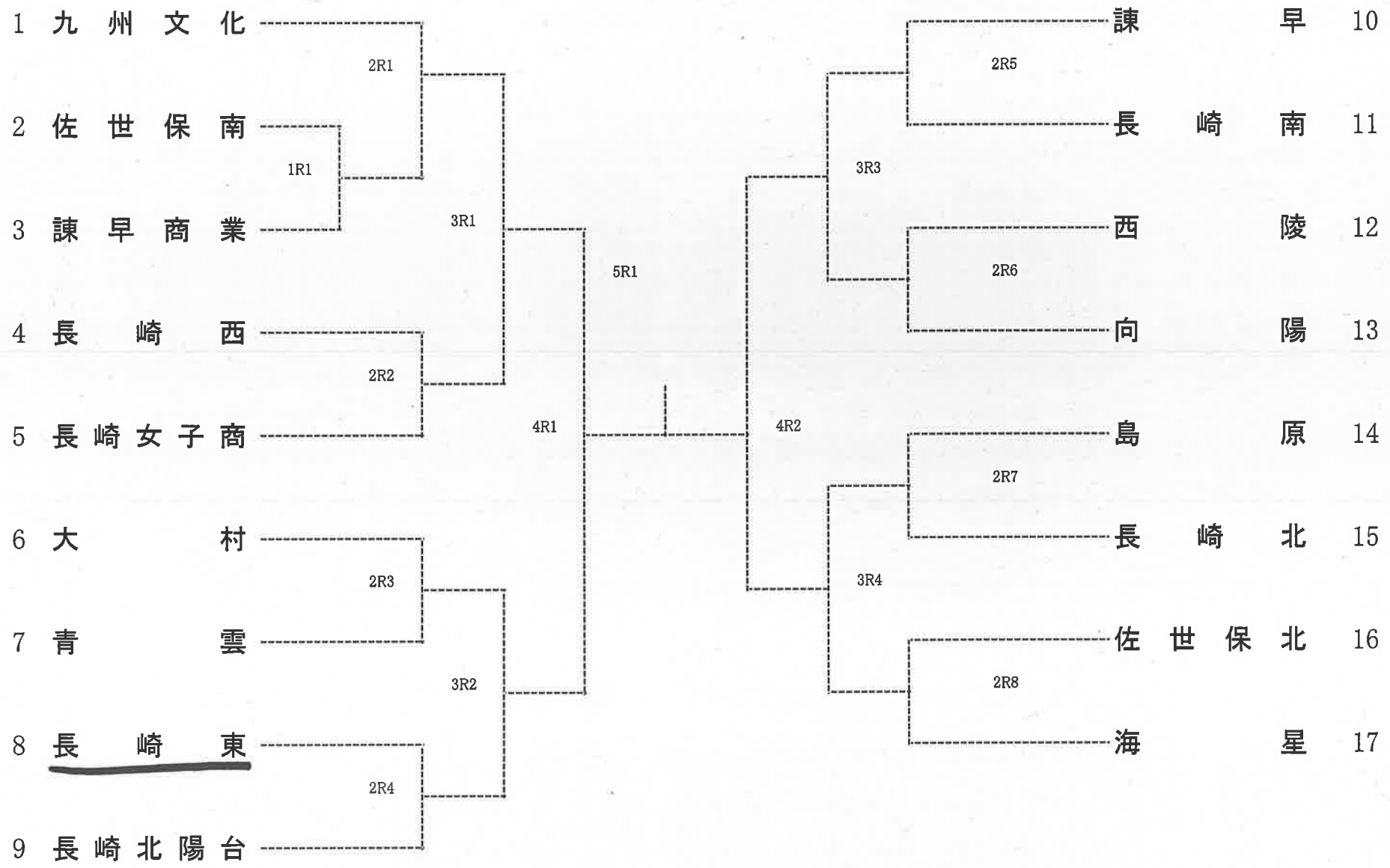

# 男子 入 二 テ

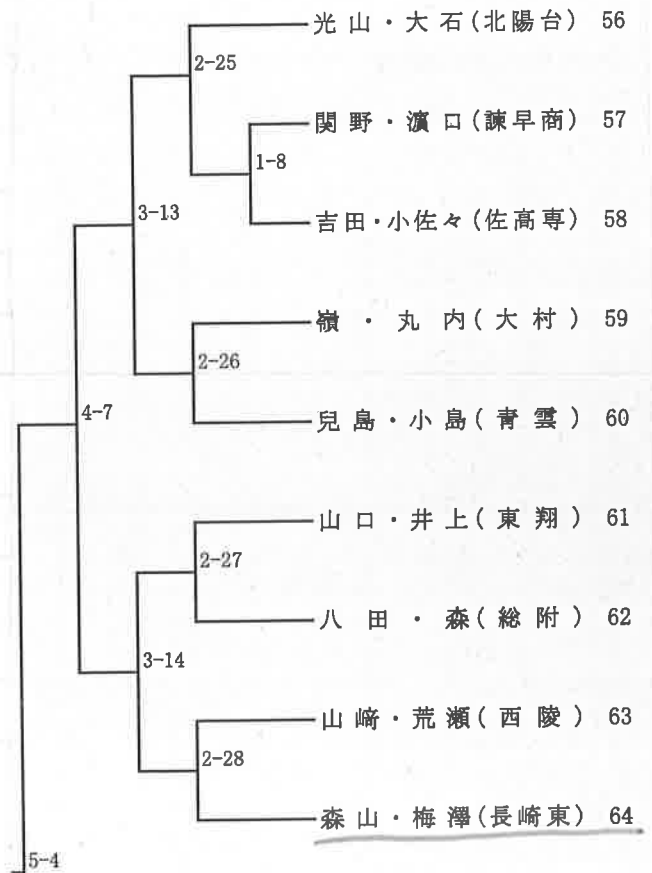
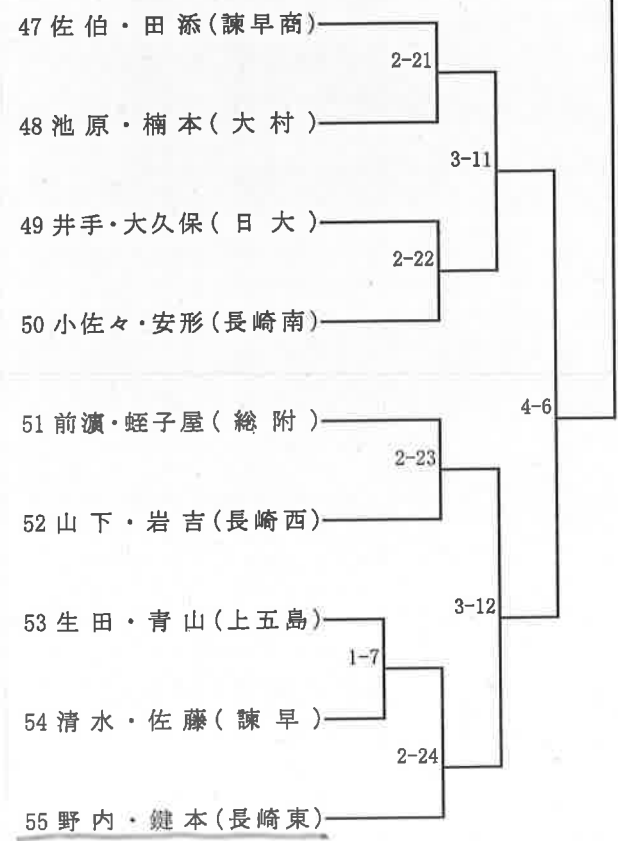
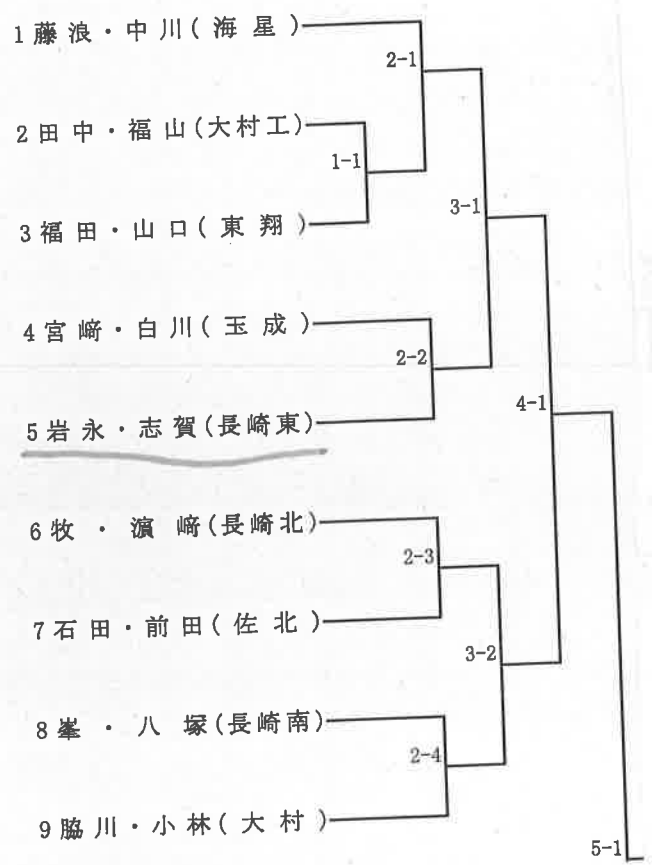

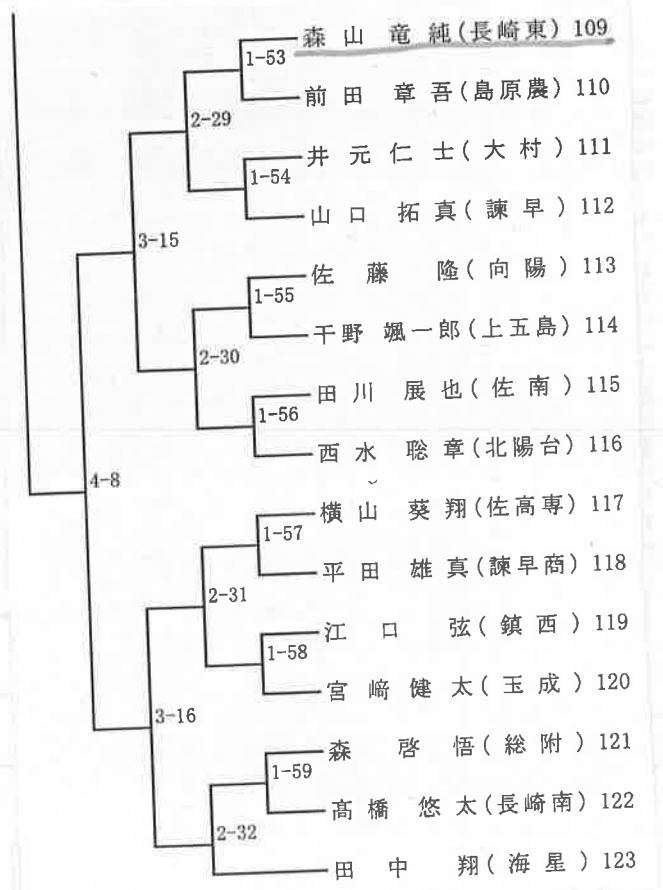
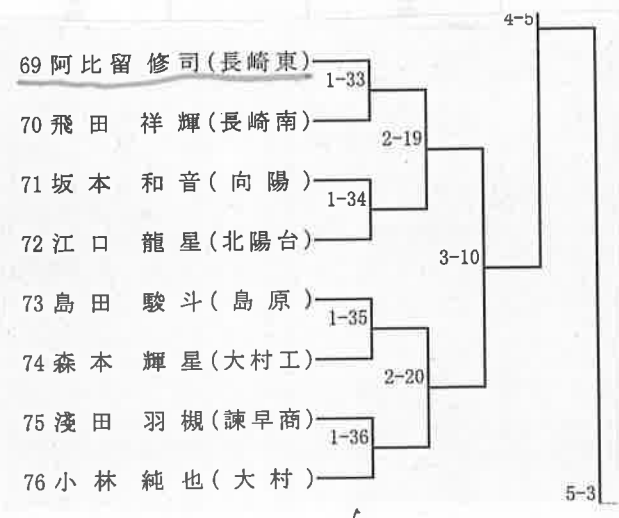
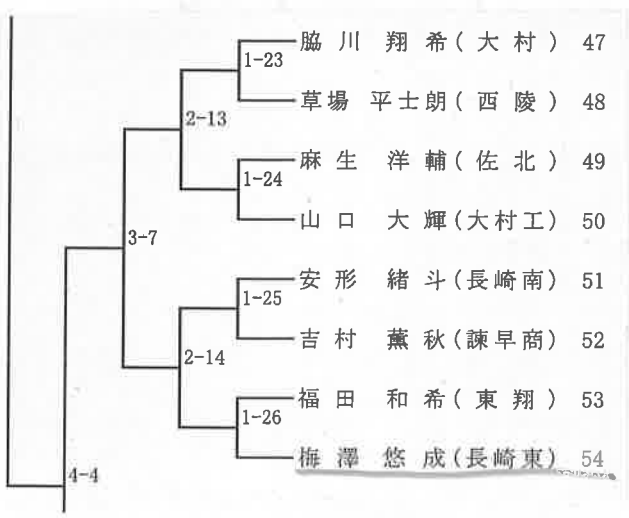
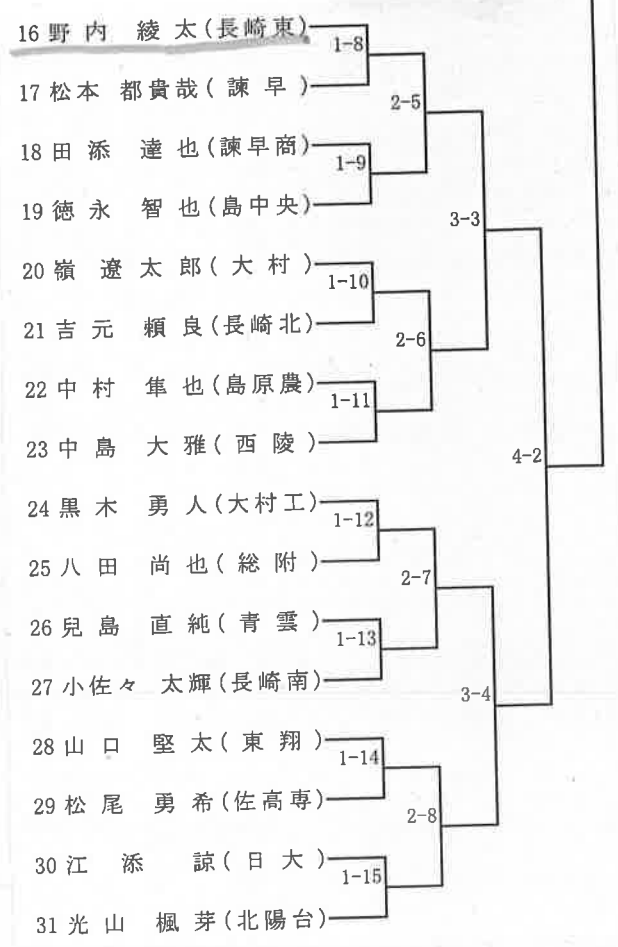
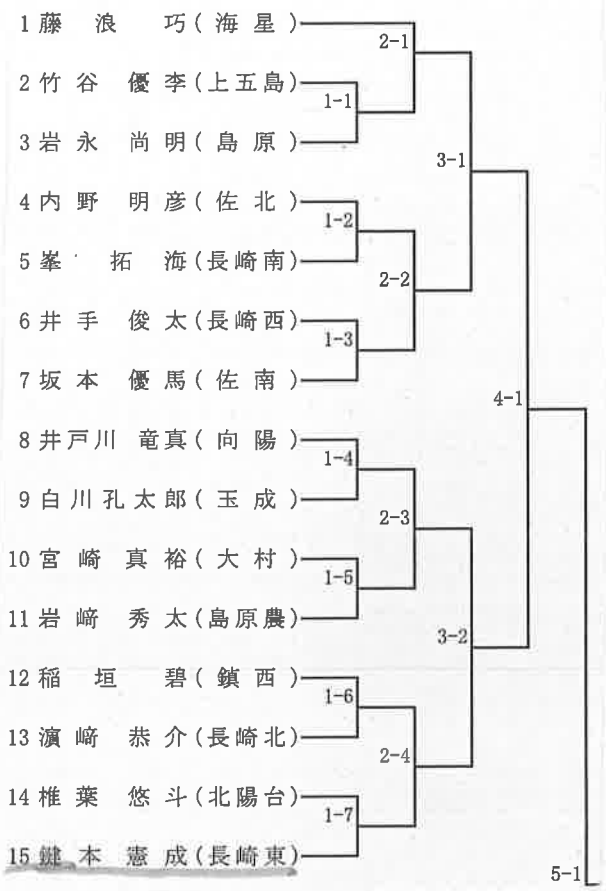

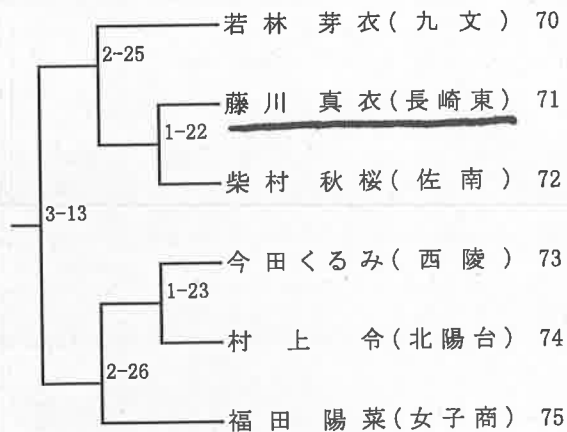
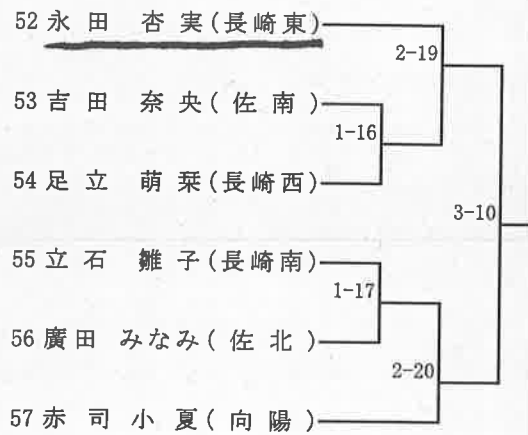
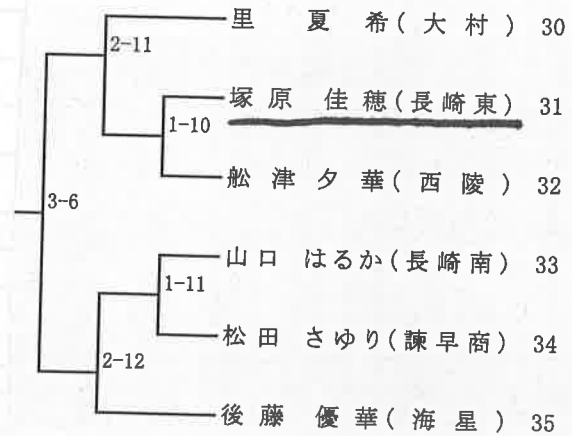
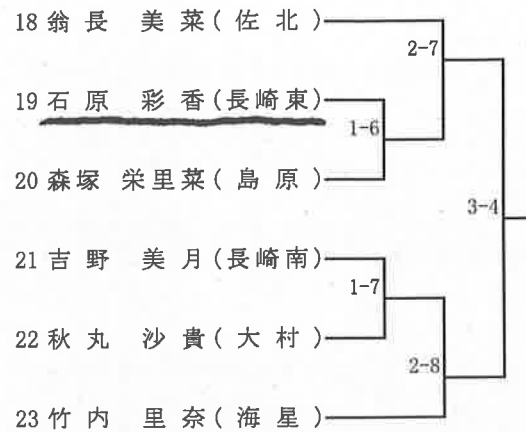
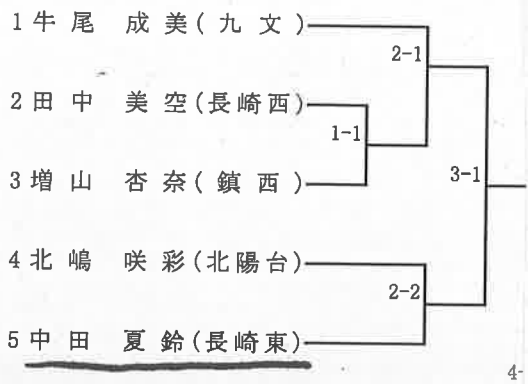

テニヌ 女子

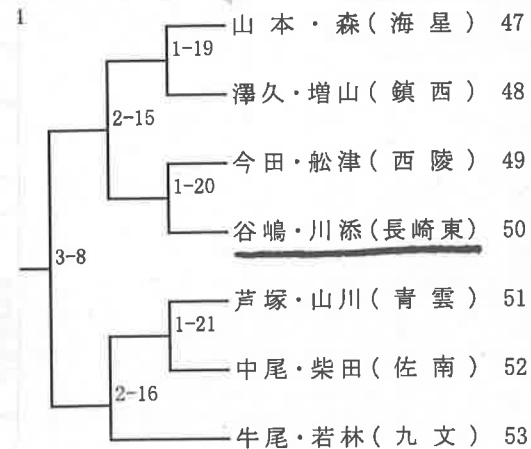
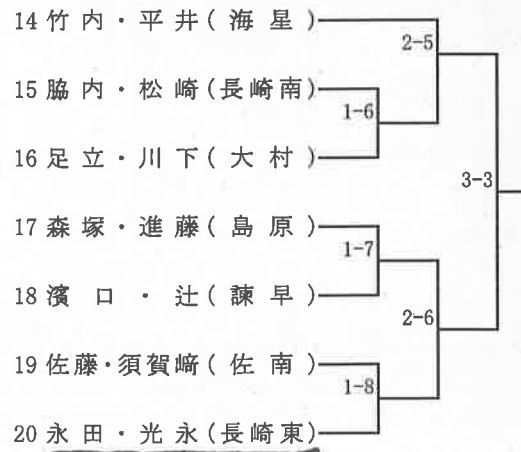
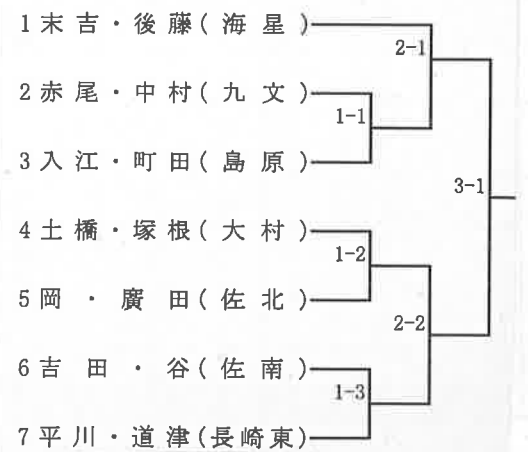



30年度(第70回)長崎県高等学校総合体育大会70周年記念大会ボクシング競技大会 トーナメント表  
 期日:平成30年6月2日(土)~6月4日(月)  
 会場:長崎市環防体育館内ボクシング場

	6月2日 (土)	6月3日 (日)	6月4日 (月)
【ピン級】 エントリーなし			
【ライトフライ級】 選手氏名 [ 所属 : 学年 ]			
[ : ]			13
[ : ]			
【フライ級】 選手氏名 [ 所属 : 学年 ]			
[ : ]	4		14
[ : ]			
[ : ]	5		
【バンタム級】 選手氏名 [ 所属 : 学年 ]			
[ : ]		6	15
[ : ]	1		
[ : ]			
[ : ]		7	
【ライト級】 選手氏名 [ 所属 : 学年 ]			
[ : ]			16
[ : ]		8	
【ライトウェルター級】 選手氏名 [ 所属 : 学年 ]			
川西 響			17
※当日抽選 にて決定	2		
[ : ]			
[ : ]	3		
[ : ]		10	
【ウェルター級】 選手氏名 [ 所属 : 学年 ]			
[ : ]		11	18
[ : ]			
[ : ]			
[ : ]		12	
【ミドル級】 選手氏名 [ 所属 : 学年 ]			
[ : ]			19

平成30年度 ライフル射撃競技 タイムテーブル

6月 1日 (金)		11:00 11:30 12:30~16:30	団体戦抽選 監督会議 公式練習、銃器・服装検査
2日 (土)		9:00 9:15	選手集合 開会式(長崎県小江原射撃場)
	AR	10:30~11:45 12:20~13:35 14:10~15:25	男子団体戦 第1射群 第2射群 第3射群
3日 (日)	BR	10:30~11:15 11:50~12:35 13:10~13:55	男子団体戦 第1射群 第2射群 第3射群
	AR	9:30~10:20 13:10~14:00	女子団体戦 第1射群 第2射群 第3射群
4日 (月)	BR	9:30~10:15 10:50~11:35 12:10~12:55 14:15~15:05	女子個人戦 第1射群 第2射群 第3射群 ファイナルマッチ
	BP	9:30~10:15 10:50~11:35 12:10~12:55	男子個人戦 第1射群 第2射群 第3射群 ファイナルマッチ
5日 (月)	AR	9:30~10:45 11:20~12:35 13:45~14:35	女子個人戦 第1射群 第2射群 第3射群 ファイナルマッチ
	BR	9:30~10:00 11:05~11:35 12:40~13:10 14:50~15:40	男子個人戦 第1射群 第2射群 第3射群 ファイナルマッチ
6日 (月)	BP	9:30~10:30 11:05~12:05 12:40~13:40	男子個人戦 第1射群 第2射群 第3射群
		16:00~	閉会式(長崎県小江原射撃場)

# 水泳 1日目

No. 3	男子	200m	自由形	予選	
		県高記録	1:53.55	大会記録	1:53.62

3組				着順	時間
1.	江口 怜	(長崎西)	)	高3	∴
2.	川良 康輔	(瓊浦)	)	高3	∴
3.	川崎 慎治	(佐世保高専)	)	高3	∴
4.	竹本 健人	(長崎西)	)	高2	∴
5.	中尾 海	(大村)	)	高2	∴
6.	浦川麟太郎	(長崎東)	)	高2	∴
7.	佐藤 海人	(長崎南)	)	高1	∴
8.	山下 生真	(大村工業)	)	高3	∴

4組				着順	時間
1.	吉川 大聖	(瓊浦)	)	高3	∴
2.	平川 空実	(長崎工業)	)	高2	∴
3.	堀川 慶悟	(長崎北)	)	高3	∴
4.	熊野 陽平	(長崎工業)	)	高1	∴
5.	本多慎之介	(瓊浦)	)	高3	∴
6.	松本 航希	(長崎北)	)	高3	∴
7.	前田 羽太	(佐世保工業)	)	高1	∴
8.	佐々野 雄	(長崎東)	)	高1	∴

No. 5	男子	200m	平泳ぎ	予選	
		県高記録	2:17.84	大会記録	2:19.33

5組				着順	時間
1.	塚原 翔	(諫早商業)	)	高3	∴
2.	石橋 勇志	(長崎南)	)	高3	∴
3.	池田 昂次	(西陵)	)	高2	∴
4.	野邊 尚樹	(長崎南山)	)	高1	∴
5.	今 琉真	(大村)	)	高3	∴
6.	平井 樂	(長崎東)	)	高3	∴
7.	田中 謙	(長崎南山)	)	高2	∴
8.	木須 駿介	(諫早)	)	高1	∴

No. 10	男子	50m	自由形	予選	
		県高記録	23.79	大会記録	23.87

4組				着順	時間
1.	奥村 大一	(長崎東)	)	高2	∴
2.	南部 健亮	(長崎東)	)	高3	∴
3.	池田 光辰	(長崎鶴洋)	)	高3	∴
4.	二宮 璃斗	(長崎南山)	)	高3	∴
5.	鈴木 一平	(長崎北)	)	高3	∴
6.	堤 稜斗	(佐世保南)	)	高1	∴
7.	大町 哲也	(長崎東)	)	高2	∴
8.	吉田 直生	(長崎北)	)	高1	∴

No. 28 男子 400m リレー 予選  
 県高記録 3:34.71 大会記録 3:40.35

水泳 2日目

1組

1.	(	.	.	)
2.	青雲	(	.	)
3.	長崎東	(	.	)
4.	大村工業	(	.	)
5.	諫早商業	(	.	)
6.	佐世保北	(	.	)
7.	(	.	.	)
8.	(	.	.	)

第一泳者	着順	時間
:	:	:
:	:	:
:	:	:
:	:	:
:	:	:
:	:	:
:	:	:

No. 30 男子 100m 自由形 予選  
 県高記録 52.44 大会記録 52.44

2組

	着順	時間
1. 谷中 健介 (佐世保北)	高2	:
2. 前島 歳三 (佐世保南)	高2	:
3. 立木 翔士 (長崎東)	高1	:
4. 山田 大貴 (佐世保北)	高2	:
5. 川崎 航平 (大村工業)	高1	:
6. 土居 壽宏 (青雲)	高2	:
7. 山本 航汰 (佐世保高等)	高2	:
8.		:

3組

	着順	時間
1. 西本耕一郎 (西陵)	高3	:
2. 井出 翔馬 (長崎北)	高3	:
3. 比嘉 海 (青雲)	高1	:
4. 中原 悠貴 (長崎北)	高2	:
5. 原口 光太 (長崎南山)	高3	:
6. 伊藤 光陸 (九州文化学園)	高1	:
7. 大町 哲也 (長崎東)	高2	:
8. 二宮 瑠斗 (長崎南山)	高3	:

5組

	着順	時間
1. 佐々野 雄 (長崎東)	高1	:
2. 福島 良吹 (瓊浦)	高1	:
3. 平川 雄麻 (長崎西)	高3	:
4. 前田 羽太 (佐世保工業)	高1	:
5. 土井 建明 (諫早商業)	高3	:
6. 本村 孝徳 (佐世保北)	高1	:
7. 入江 慶志 (諫早)	高1	:
8. 中村 諒 (長崎南)	高2	:

No. 32 男子 100m 平泳ぎ 予選  
 県高記録 1:03.95 大会記録 1:04.58

6組

	着順	時間
1. 田中 廉 (長崎南山)	高2	:
2. 池田 昂汰 (西陵)	高2	:
3. 平井 隼 (長崎東)	高3	:
4. 野邊 高樹 (長崎南山)	高1	:
5. 浦川 良 (九州文化学園)	高3	:
6. 石橋 勇志 (長崎南)	高3	:
7. 高崎 滉人 (佐世保工業)	高3	:
8. 塚原 翔 (諫早商業)	高3	:

No. 34 男子 100m バタフライ 予選  
 県高記録 54.44 大会記録 55.26

2組

	着順	時間
1. 藤田 晃矢 (佐世保工業)	高1	:
2. 森田 利樹 (長崎南)	高2	:
3. 吉原 大貴 (佐世保南)	高1	:
4. 尾上 優征 (鎮西学院)	高2	:
5. 浦川 麟太郎 (長崎東)	高2	:
6. 吉田 良護 (長崎西)	高3	:
7. 高以良 優 (大村工業)	高1	:
8.		:

No. 36 男子 100m 背泳ぎ 予選  
 県高記録 56.43 大会記録 56.81

3組

	着順	時間
1. 南部 健亮 (長崎東)	高3	:
2. 荒木 大河 (長崎日大)	高3	:
3. 西村 奏斗 (瓊浦)	高1	:
4. 里 朋汰雅 (諫早商業)	高2	:
5. 宮野 恵人 (瓊浦)	高1	:
6. 中道 大心 (瓊浦)	高1	:
7. 種村 侑真 (長崎北)	高3	:
8. 峰 陽寿 (長崎北)	高1	:

ヨット

□期 日：平成30年6月2日(土)  
 □会 場：長崎サンセットマリーナ(長崎市福田本町)  
 □レース日程

08:30 開 会 式 (終了後監督主将会議)  
 09:55 男女シングルハンダー級 第1回戦 ..... 予告信号  
 10:00 男女420級・FJ級 第1回戦 ..... 予告信号  
 引き続き 男女シングルハンダー級 第2回戦・第3回戦  
 男女420級・FJ級 第2回戦・第3回戦

(注 レース委員会の裁量により日程を変更することがある。  
 原側として420, FJ級の予告信号時刻は、シングルハンダー級の予告信号時刻  
 の5分以降とするが、レースの進行状況により変更することがある。

□ 参加校及びチーム

【男子シングルハンダー級】

長崎鶴洋高校		長崎鶴洋高校		長崎総合科学大学附属高校	
監督	久保 拓郎	監督	久保 拓郎	監督	作本 洋一
男子 1	恵本 拓海(3年)	男子 1	吉村 亮汰(1年)	男子 A	井戸 響生(2年)

長崎東高等学校	
監督	中野 尚子
男子 1	奥田 祐大(3年)

男子個人形(21名)

1回戦 2回戦 準々決勝 準決勝 決勝

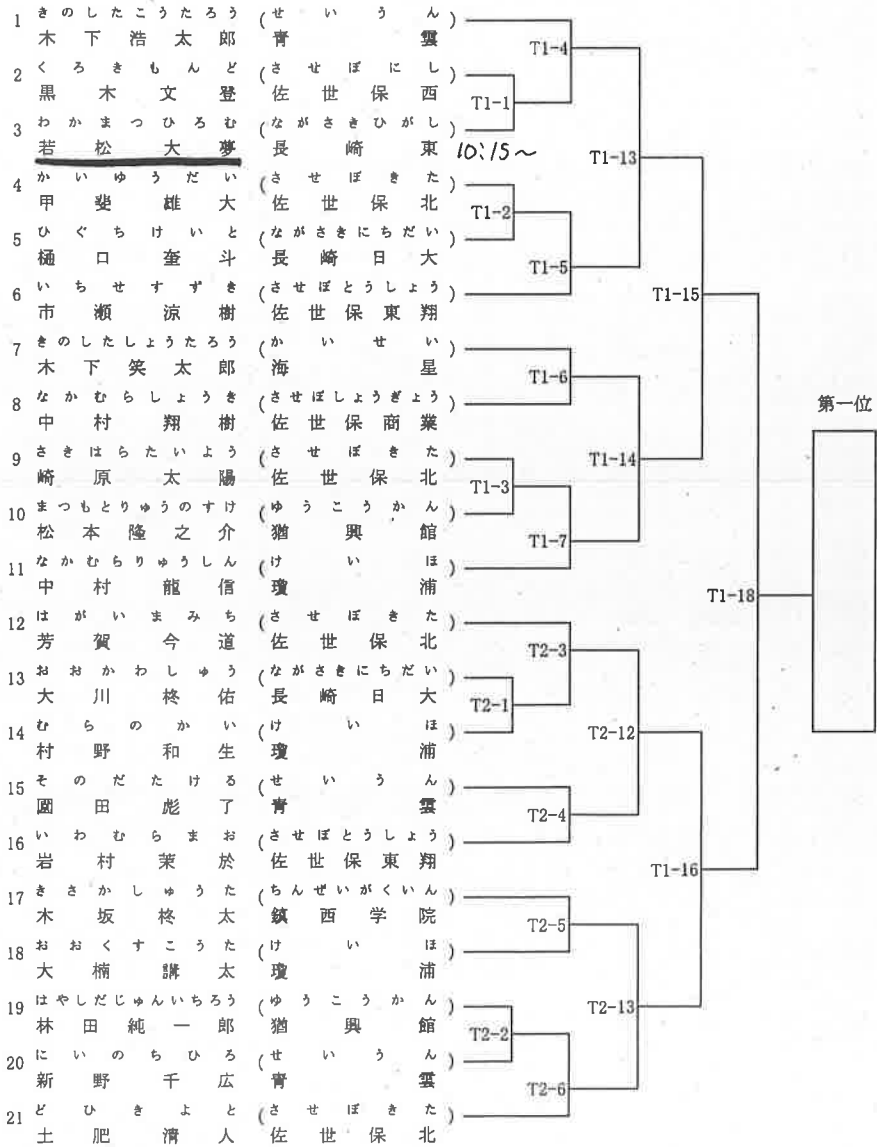

男子個人組手(40名)

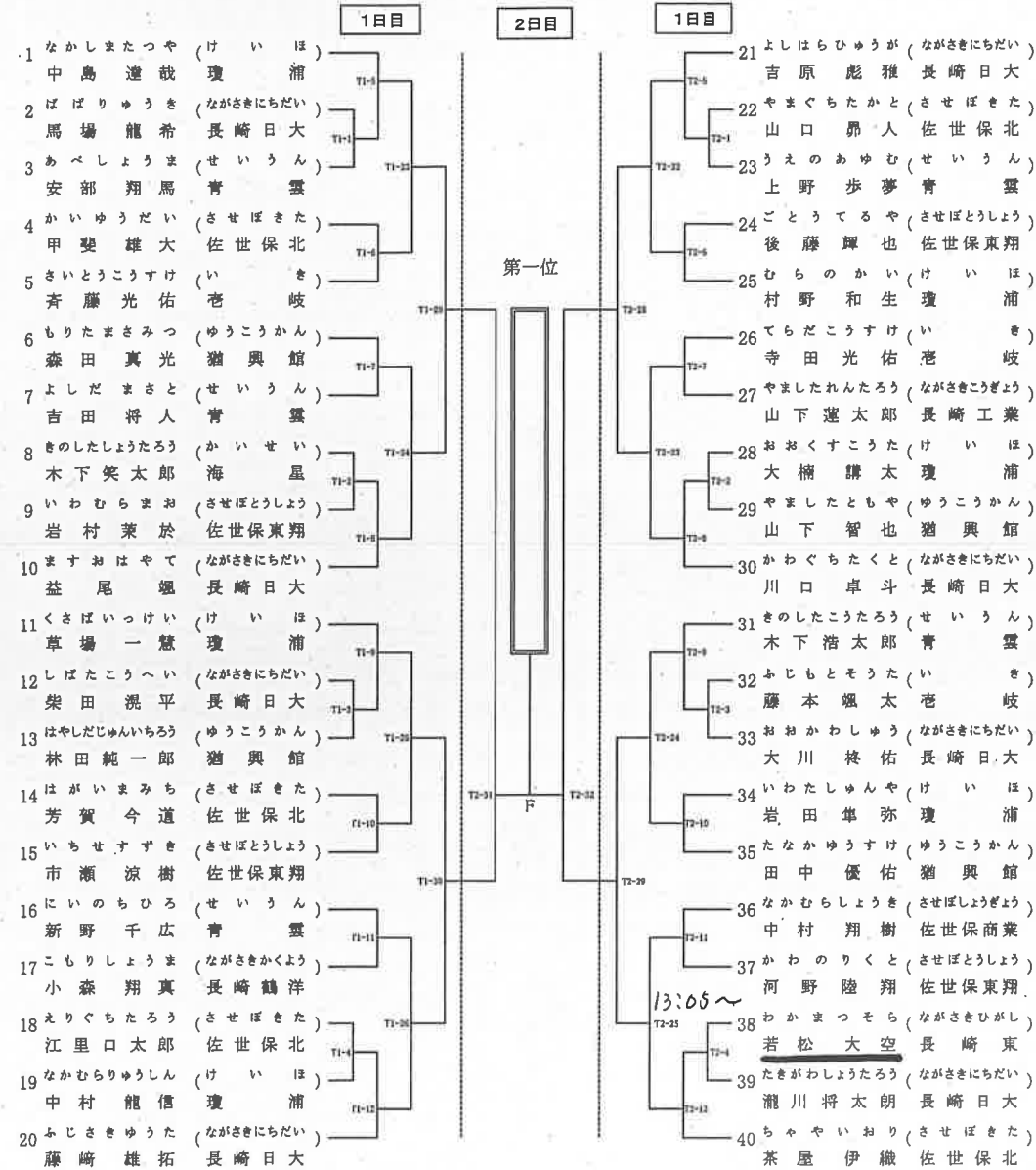

(注) 男子個人形については、下記の内容で実施する。

- T1-1 ~ T1-7      T2-1 ~ T2-6      は、第一指定形
- T1-13 · T1-14      T2-12 · T2-13      は、第二指定形
- T1-15 · T1-16 · T1-18      は、得意形

平成30年度 長崎県高総体 陸上競技 競技順序

6月2日(土) - 1日目

順	性	種目	区	数	組一順	開始時間	招 集			所要
							組	開始	終了	
1	女	400m	予	80	9-2+6	9:30	1~3	9:00	9:10	40
							4~6	9:10	9:20	
							7~9	9:20	9:30	
2	男	400m	予	133	15-2+2	10:10	1~4	9:40	9:50	70
							5~8	9:55	10:05	
							9~12	10:10	10:20	
							13~15	10:25	10:35	
3	男	八種 100m		30	4	11:20		10:50	11:00	15
4	女	1500m	予	97	4-4+4	11:35	1~2	11:05	11:15	35
							3~4	11:20	11:30	
5	男	1500m	予	144	6-3+2	12:10	1~2	11:40	11:50	50
							3~4	11:50	12:00	
							5~6	12:00	12:10	
6	男	5000mW	決	25	1	13:00		12:30	12:40	40
7	女	400m	準	24	3-2+2	13:40		13:10	13:20	15
8	男	400m	準	32	4-1+4	13:55		13:25	13:35	25
9	女	5000mW	決	12	1	14:20		13:50	14:00	55
10	女	1500m	決	20	1	15:15		14:45	14:55	15
11	男	1500m	決	20	1	15:30		15:00	15:10	15
12	女	400m	決	8	1	15:45		15:15	15:25	10
13	男	400m	決	8	1	15:55		15:25	15:35	20
14	男	八種 400m		30	4	16:15				35
15	女	4×100mR	予	34	4-3+4	16:50	1~2	16:20	16:30	20
							3~4	16:30	16:40	
16	男	4×100mR	予	50	6-3+6	17:10	1~2	16:40	16:50	35
							3~4	16:50	17:00	
							5~6	17:00	17:10	

17:45

【跳躍競技】

順	性	種目	区	数	計測	通過	開始時間	招 集			場所
								組	開始	終了	
1	男	走幅跳	予	86	5m90	6m30	9:40	A・B	8:40	8:50	F0
2	女	棒高跳	決	10	1m60		10:00		8:50	9:00	B0
3	男	八種走幅跳		30			12:30	A・B			F0
4	女	走高跳	決	18	1m35		13:00		12:00	12:10	B
5	男	走幅跳	決				15:00		14:00	14:10	F0

【投てき競技】

順	性	種目	区	数	計測	通過	開始時間	招 集			場所
								組	開始	終了	
1	男	砲丸投	決	52	10m00		10:00		9:00	9:10	A
2	女	やり投	決	41	28m00		13:00		12:00	12:10	A
3	男	八種砲丸投		30			15:00				A

6月3日(日) - 2日目

順	性	種目	区	数	組一順	開始時間	招 集			所要		
							組	開始	終了			
1	男	100m	予	164	19-2+2	9:30	1~4	9:00	9:10	70		
							5~8	9:10	9:20			
							9~12	9:20	9:30			
							13~16	9:30	9:40			
							17~19	9:40	9:50			
2	女	七種 100mH		15	2	10:40		10:10	10:20	10		
3	男	八種 110mH		30	4	10:50		10:20	10:30	20		
4	女	100m	予	133	15-2+2	11:10	1~4	10:40	10:50	50		
							5~8	10:50	11:00			
							9~12	11:00	11:10			
							13~15	11:10	11:20			
5	男	100m	2次	40	5-3+1	12:00		1~3	11:30	11:40	30	
6	女	400mH	予	22	3-2+2	12:30				12:00	12:10	15
							4~5	11:40	11:50			
7	男	400mH	予	57	7-3+3	12:45		1~4	12:15	12:25	35	
8	女	100m	準	32	4-1+4	13:20				12:50	13:00	25
							5~7	12:25	12:35			
9	男	100m	準	16	2-4	13:45			13:15	13:25	10	
10	男	800m	予	127	8-2+8	13:55	1~3	13:25	13:35	45		
							4~6	13:35	13:45			
							7~8	13:45	13:55			
11	女	800m	予	96	6-3+6	14:40	1~3	14:10	14:20	40		
							4~6	14:25	14:35			
12	女	400mH	決	8	1	15:20			14:50	15:00	10	
13	男	400mH	準	24	3-2+2	15:30			15:00	15:10	20	
14	女	100m	決	8	1	15:50			15:20	15:30	5	
15	男	100m	決	8	1	15:55			15:25	15:35	5	
16	女	七種 200m		15	2	16:05					10	
17	男	八種 1500m		30	1	16:15					10	
18	女	4×100mR	準	16	2-4	16:25			15:55	16:05	10	
19	男	4×100mR	準	24	3-2+2	16:35				16:05	16:15	20
							1	16:25	16:35			
20	男	5000m	予	110	3-7+3	16:55	2	16:40	16:50	65		
							3	16:55	17:05			
							4~6	17:45	17:55			
21	男	4×400mR	予	51	6-3+6	18:00	1~3	17:30	17:40	45		
							4~6	17:45	17:55			

18:45

【跳躍競技】

順	性	種目	区	数	計測	通過	開始時間	招 集			場所
								組	開始	終了	
1	男	棒高跳	決	15	2m60		10:30		9:20	9:30	B0
2	女	七種走高跳		15			12:00				B
3	男	八種走高跳		30			14:00	A・B			B

【投てき競技】

順	性	種目	区	数	計測	通過	開始時間	招 集			場所
								組	開始	終了	
1	女	円盤投	決	43	25m00		9:30		8:30	8:40	A
2	男	八種やり投		30			12:30				A
3	女	七種砲丸投		15			13:30				A
4	男	ハンマー投	決	18	25m00		15:30		14:30	14:40	A

6月4日(月) - 3日目

順	性	種目	区	数	組一順	開始時間	招集			所要
							組	開始	終了	
1	男	200m	予	156	18-2+4	10:00	1~4	9:30	9:40	60
							5~8	9:40	9:50	
							9~12	9:50	10:00	
							13~16	10:00	10:10	
							17~18	10:10	10:20	
2	女	200m	予	122	14-2+4	11:00	1~4	10:30	10:40	50
							5~8	10:40	10:50	
							9~14	10:50	11:00	
3	男	800m	準	24	3-2+2	11:50		11:20	11:30	15
4	女	800m	準	24	3-2+2	12:05		11:35	11:45	20
5	男	400mH	決	8	1	12:25		11:55	12:05	15
6	男	3000mSC	予	62	3-5+3	12:40	1	12:10	12:20	50
							2	12:25	12:35	
							3	12:40	12:50	
7	女	200m	準	32	4-1+4	13:30		13:00	13:10	20
8	男	200m	2次	40	5-3+1	13:50	1~3	13:20	13:30	30
							4~5	13:30	13:40	
9	男	800m	決	8	1	14:20		13:50	14:00	10
10	女	800m	決	8	1	14:30		14:00	14:10	20
11	女	4×100mR	決	8	1	14:50		14:20	14:30	10
12	男	4×100mR	決	8	1	15:00		14:30	14:40	20
13	女	七種 800m		15	2	15:20				20
14	女	3000m	予	65	3-7+3	15:40	1	15:10	15:20	50
							2	15:25	15:35	
							3	15:40	15:50	
15	女	4×400mR	予	32	4-1+4	16:30	1~2	16:00	16:10	40
							3~4	16:10	16:20	
16	男	4×400mR	準	24	3-2+2	17:10		16:40	16:50	25
17	男	5000m	決	24	1	17:35		17:05	17:15	20

17:55

【跳躍競技】

順	性	種目	区	数	計測	通過	開始時間	招集			場所
								組	開始	終了	
1	女	七種走幅跳		15			10:00		9:00	9:10	FO
2	男	走高跳	決	27	1m65		11:00		10:00	10:10	B
3	女	走幅跳	決	54	4m60		12:00	A・B	11:00	11:10	FO

【投てき競技】

順	性	種目	区	数	計測	通過	開始時間	招集			場所
								組	開始	終了	
1	男	やり投	決	54	45m00		10:00		9:00	9:10	A
2	女	七種やり投		15			13:30				A
3	女	ハンマー投	決	14	20m00		15:00		14:00	14:10	A

6月5日(火) - 4日目

順	性	種目	区	数	組一順	開始時間	招集			所要
							組	開始	終了	
1	女	100mH	予	39	5-3+1	10:00		9:30	9:40	30
2	男	110mH	予	29	4-3+4	10:30		10:00	10:10	25
3	男	200m	準	16	2-4	10:55		10:25	10:35	15
4	男	3000mSC	決	18	1	11:10		10:40	10:50	15
5	女	100mH	準	16	2-4	11:35		11:05	11:15	15
6	男	110mH	準	16	2-4	11:50		11:20	11:30	15
7	女	200m	決	8	1	12:05		11:35	11:45	10
8	男	200m	決	8	1	12:15		11:45	11:55	20
9	女	100mH	決	8	1	12:35		12:05	12:15	10
10	男	110mH	決	8	1	12:45		12:15	12:25	15
11	女	3000m	決	24	1	13:00		12:30	12:40	15
12	女	4×400mR	決	8	1	13:50		13:20	13:30	10
13	男	4×400mR	決	8	1	14:00		13:30	13:40	10

14:10

【跳躍競技】

順	性	種目	区	数	計測	通過	開始時間	招集			場所
								組	開始	終了	
1	女	三段跳	決	21	9m50		10:00		9:00	9:10	FO
2	男	三段跳	決	45	12m00		12:00	A・B	11:00	11:10	FO

【投てき競技】

順	性	種目	区	数	計測	通過	開始時間	招集			場所
								組	開始	終了	
1	女	砲丸投	決	43	8m50		10:00		9:00	9:10	A
2	男	円盤投	決	45	28m00		11:20		10:20	10:30	A

卓球競技

男子学校对抗

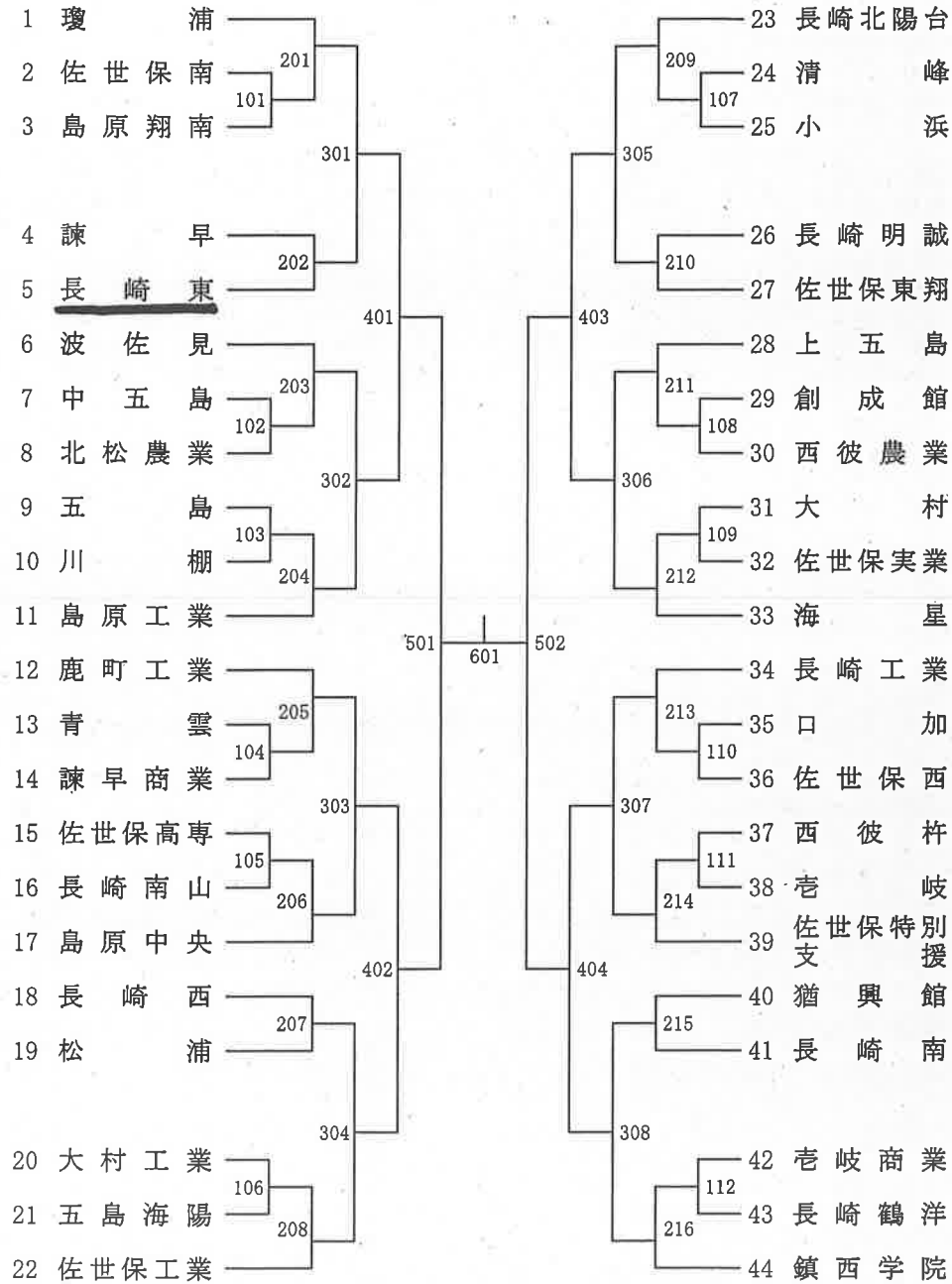

卓球競技

女子学校对抗

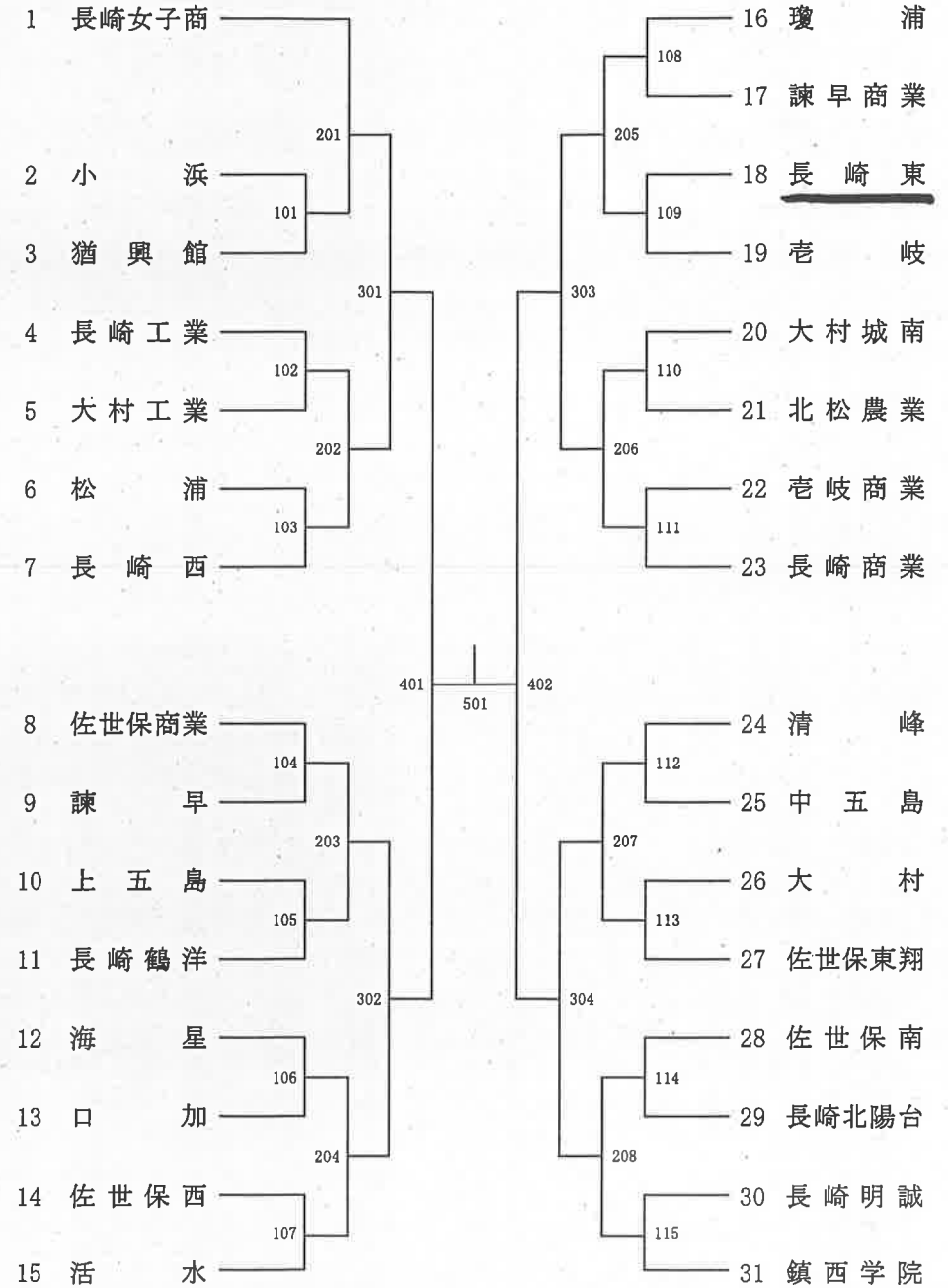

# 卓球 男子

- 22 翁長 大寿 (鎮西学院)
- 23 西 航汰 (海星)
- 24 杉山 拓人 (島原中央)
- 25 池田 駿太 (鹿町工業)
- 26 福田 涼 (小浜)
- 27 山崎 洸志 (長崎工業)
- 28 川辺 凌雅 (猶興館)
- 29 尾崎 雄策 (長崎東)
- 30 増田 浩晃 (諫早商業)
- 31 中村 道弘 (佐世保工業)
- 32 小川 湧太 (諫早)
- 33 志岐 直喜 (川棚)
- 34 末成 裕貴 (長崎北陽台)
- 35 田畑 歩生 (清峰)
- 36 桑岡 誠英 (長崎南山)
- 37 西澤 直人 (佐世保南)
- 38 中尾 大介 (長崎明誠)
- 39 吉川 陽人 (佐世保高専)
- 40 平山 寛太 (西彼農業)
- 41 浅野 俊 (瓊浦)

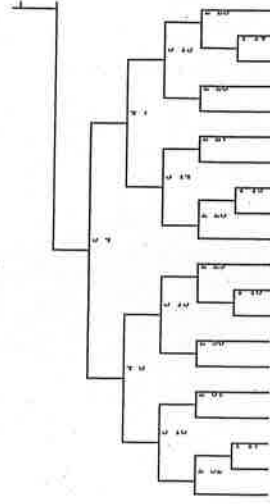
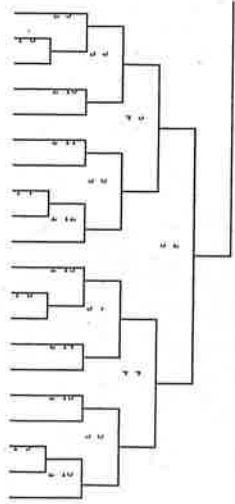

- 在津 陽貴 (佐世保高専) 62
- 酒井 皓平 (長崎日大) 63
- 山田 隼 (川棚) 64
- 井手 琴翔 (瓊浦) 65
- 前田 祐成 (佐世保西) 66
- 真崎 龍馬 (西彼農業) 67
- 高田 朋輝 (鎮西学院) 68
- 田原 隼太 (長崎鶴洋) 69
- 長谷 魁斗 (北松農) 70
- 友重 駿平 (長崎北陽台) 71
- 山本 歩 (口加) 72
- 橋本 太一 (大村工業) 73
- 川尻 聖也 (佐世保実業) 74
- 柿本 祐也 (佐世保東翔) 75
- 峯 啓太 (長崎東) 76
- 中村 俊 (島原翔南) 77
- 高橋 歩夢 (西海学園) 78
- 近藤 武藏 (上五島) 79
- 吉田 匡輝 (青雲) 80
- 中原 湧斗 (瓊浦) 81

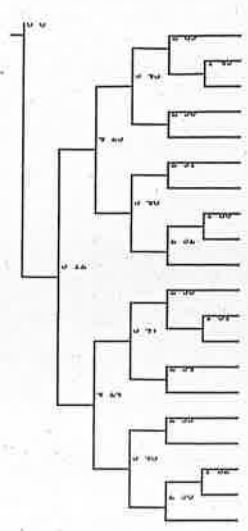

- 木浦 龍太郎 (長崎北陽台) 225
- 小林 卓生 (西彼農業) 226
- 野口 颯真 (上五島) 227
- 大塚 直幸 (松浦) 228
- 北島 慎丈 (海星) 229
- 長谷 龍 (清峰) 230
- 一ノ瀬 雄斗 (鎮西学院) 231
- 中村 歩夢 (佐世保南) 232
- 大山 柁也 (長崎工業) 233
- 長森 大親 (川棚) 234
- 貞方 雄輝 (瓊浦) 235
- 浦川 翼 (島原中央) 236
- 濱田 太志 (猶興館) 237
- 小田 倫之 (佐世保西) 238
- 林田 拓実 (口加) 239
- 上野 優伍 (佐世保特支) 240
- 宮崎 達也 (青雲) 241
- 兒島 龍之介 (長崎東) 242
- 町田 幸雄 (小浜) 243
- 川原 功太郎 (鎮西学院) 244

- 265 田淵 勇伍 (瓊浦)
- 266 松島 佑樹 (上五島)
- 267 北嶋 宏風 (諫早)
- 268 田浦 聡 (島原翔南)
- 269 岩永 颯太 (長崎北陽台)
- 270 片岡 祥太 (北松農)
- 271 村中 悠馬 (長崎南)
- 272 西川 聖 (佐世保工業)
- 273 丸尾 伸大 (長崎南山)
- 274 西尾 絏則 (長崎東)
- 275 志久 開人 (佐世保高専)
- 276 本田 尊士 (小浜)
- 277 小畑 美雅 (老岐)
- 278 山崎 聖司郎 (大村工業)
- 279 山口 真澄 (瓊浦)
- 280 山野田 宥希 (佐世保特支)
- 281 松本 拓帆 (口加)
- 282 小森 豊 (西彼村)
- 283 高井良 博仁 (清峰)
- 284 西岡 勇哉 (鎮西学院)

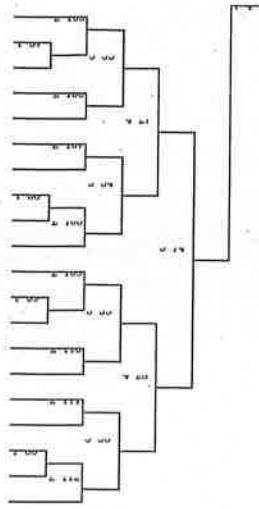

- 103 椎山 瑠夏 (佐世保工業)
- 104 本田 和樹 (島原工業)
- 105 渡口 智大 (北松農)
- 106 高木 珠吏 (海星)
- 107 松本 涼 (口加)
- 108 林田 龍矢 (長崎東)
- 109 福島 瑞空 (上五島)
- 110 濱里 智己 (長崎南山)
- 111 原野 恒太 (諫早商業)
- 112 後藤 智己 (鎮西学院)
- 113 堀之内 利彦 (松浦)
- 114 飛永 裕太郎 (島原翔南)
- 115 中辻 誠也 (老岐商業)
- 116 常井 唯弦 (西彼村)
- 117 廣瀬 昶 (波佐見)
- 118 宮村 友風 (長崎明誠)
- 119 三根 悠太郎 (長崎日大)
- 120 田口 章広 (猶興館)
- 121 末總 卓登 (小浜)
- 122 山下 大輝 (瓊浦)

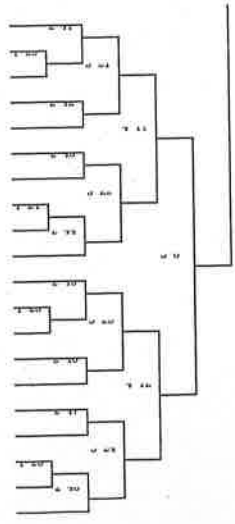

- 164 北原 龍信 (瓊浦)
- 165 橋口 秀翔 (川棚)
- 166 小石 昂輝 (五島海陽)
- 167 川畑 隼 (佐世保高専)
- 168 松田潤 (小浜)
- 169 川村 章大 (島原翔南)
- 170 吉原 勇 (長崎東)
- 171 橋本 智司 (佐世保西)
- 172 橋本 史雄真 (長崎鶴洋)
- 173 渡辺 奨 (清峰)
- 174 松山 孝大 (鹿町工業)
- 175 佐古 慶汰 (長崎明誠)
- 176 宮良 海晴 (長崎北陽台)
- 177 市山 翔太郎 (松浦)
- 178 山内 涼司 (猶興館)
- 179 白水 良幸 (中五島)
- 180 久原 章裕 (老岐)
- 181 伯川 勇矢 (長崎南)
- 182 森 優祐 (長崎西)
- 183 谷中 祐太 (佐世保東翔)
- 184 吉田 優 (鎮西学院)

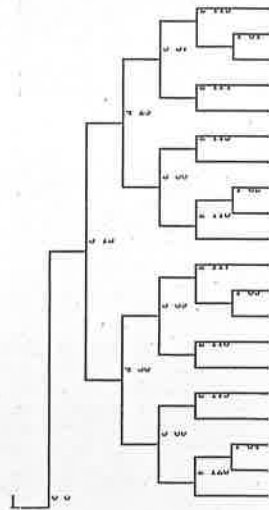
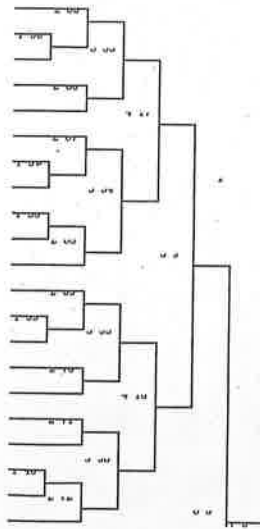

- 福田 龍之介 (瓊浦) 285
- 平裕樹 (大村) 286
- 中村 和雅 (長崎鶴洋) 287
- 大出 秀明 (長崎東) 288
- 松村 彰久 (大村工業) 289
- 松武 巧真 (鎮西学院) 290
- 平山 翔剛 (中五島) 291
- 松田 侑樹 (佐世保高専) 292
- 渡辺 利空 (創成館) 293
- 久部 格寛 (長崎西) 294
- 平島 朝日 (佐世保工業) 295
- 宮下 隼太郎 (長崎南) 296
- 原田 智希 (松浦) 297
- 坂上 洋海 (島原工業) 298
- 辻 翔太 (西彼村) 299
- 丸山 光介 (長崎南山) 300
- 夫津木 光 (上五島) 301
- 笹田 諒 (海星) 302
- 岩城 太一 (佐世保東翔) 303
- 下田 恭右 (鹿町工業) 304



# 卓球 女子

- 26 平島・吉田 (鎮西学院)
- 27 奥・梶原 (青雲)
- 28 中上・重井 (老岐商業)
- 29 大榎・大榎 (五島)
- 30 前田・橋本 (佐世保西)
- 31 松嶋・中川 (長崎工業)
- 32 下田・江川 (鹿町工業)
- 33 北川・増田 (康早商業)
- 34 佐古・山崎 (長崎明誠)
- 35 濱田・谷元 (鶴興館)
- 36 松本・松藤 (口加)
- 37 井元・浅野 (瓊浦)
- 38 古野・来海 (鎮西学院)
- 39 常井・小森 (西彼杉)
- 40 中村・西澤 (佐世保南)
- 41 松村・佐伯 (大村工業)
- 42 中村・平山 (中五島)
- 43 在津・志久 (佐世保高専)
- 44 廣瀬・香月 (波佐見)
- 45 園田・葉山 (佐世保東翔)
- 46 林田・大曲 (長崎東)
- 47 山口・市山 (松浦)
- 48 橋田・本田 (小浜)
- 49 田中・中原 (瓊浦)

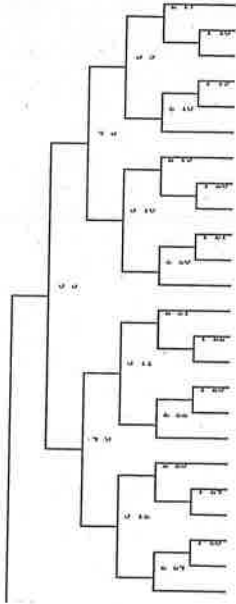
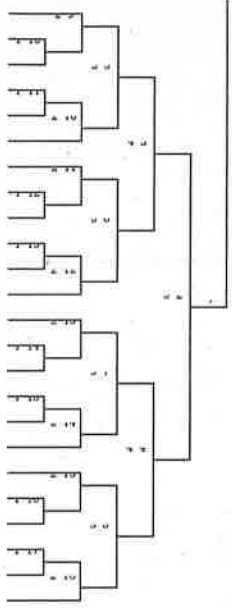

- 北原・呂 (瓊浦) 50
- 松尾・山中 (大村) 51
- 糸・池田 (佐世保高専) 52
- 八色・山澤 (長崎工業) 53
- 山野田・柴田 (佐世保特文) 54
- 吉村・高島 (佐世保商業) 55
- 狩野・吉田 (島原工業) 56
- 浦川・中尾 (長崎明誠) 57
- 原田・橋本 (波佐見) 58
- 小林・辻 (西彼杉) 59
- 山本・松本 (口加) 60
- 川下・平島 (佐世保工業) 61
- 福田・牧山 (瓊浦) 62
- 飛永・川崎 (島原南南) 63
- 橋島・夫津木 (上五島) 64
- 柿田・丸山 (長崎南南) 65
- 松田・本多 (小浜) 66
- 堀之内・大塚 (松浦) 67
- 西尾・基 (長崎東) 68
- 柿本・谷中 (佐世保東翔) 69
- 富永・白水 (中五島) 70
- 寺田・久原 (老岐) 71
- 古井・袴屋 (五島) 72
- 西岡・翁長 (鎮西学院) 73

- 1 黄 佳怡 (瓊浦)
- 2 謝行 菊花 (鶴興館)
- 3 石丸 敬美 (諫早)
- 4 上田 風奈 (佐世保南)
- 5 小幡 夢 (中五島)
- 6 森崎 涼香 (佐世保商業)
- 7 森 咲来 (鎮西学院)
- 8 木寺 聖葉 (清峰)
- 9 ノノ 亜花 (長崎鶴祥)
- 10 山本 小百合 (老岐商業)
- 11 藤邊 奈花 (長崎女子商)
- 12 藤水 玲奈 (長崎商業)
- 13 村田夕佳 (老岐)
- 14 森野 零 (佐世保西)
- 15 小川 紗良 (大村)
- 16 坂崎 陽菜 (鎮西学院)
- 17 原口 美咲 (海星)
- 18 二股 聖美 (上五島)
- 19 若菜 亜穂 (長崎東)
- 20 山口朋美 (北松島)
- 21 池山 日菜 (松浦)
- 22 山崎 里佳子 (活水)
- 23 藤岩 有花 (佐世保商業)
- 24 馬場 聖美 (小浜)
- 25 川崎陽加 (大村城南)
- 26 香川 沙里 (長崎西)
- 27 森福希 (康早商業)
- 28 瀬尾園香 (佐世保商業)
- 29 山下 里葉 (長崎女子商)

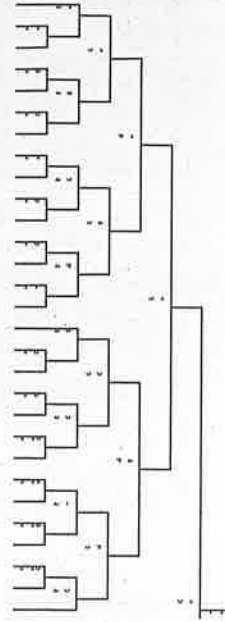

- 30 藤本 羽乃 (長崎女子商)
- 31 斎藤 恵美子 (老岐商業)
- 32 前田 蓮 (大村工業)
- 33 中村 遥 (諫早)
- 34 大川 瑞穂 (清峰)
- 35 藤永 里菜 (佐世保特文)
- 36 田邊 詩織 (瓊浦)
- 37 橋本 真花 (長崎商業)
- 38 多良 花 (島原南南)
- 39 赤瀬 ことみ (活水)
- 40 神崎真白 (佐世保東翔)
- 41 川下 綾菜 (松浦)
- 42 西山 加央史 (長崎鶴祥)
- 43 北村 美穂 (鎮西学院)
- 44 沼 結夏 (活水)
- 45 廣島 楓夏 (大村)
- 46 飯元 優希乃 (長崎明誠)
- 47 佐藤和歌 (口加)
- 48 古川 夢乃 (長崎東)
- 49 西村 彩華 (長崎東)
- 50 森 愛梨 (佐世保商業)
- 51 横田菜々子 (康早商業)
- 52 宮崎 和寿 (長崎西)
- 53 橋山美久 (老岐)
- 54 永川 真月 (長崎工業)
- 55 松尾佳佳 (大村城南)
- 56 本谷 優奈 (上五島)
- 57 西川 愛 (長崎女子商)

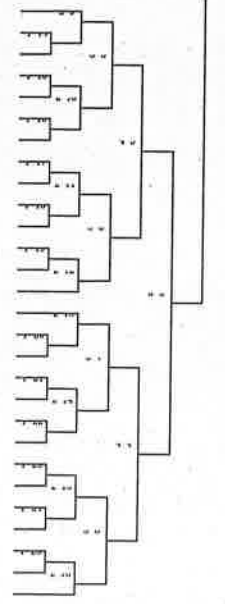

- 仕本 めい (活水) 86
- 門畑 莉奈 (口加) 87
- 齋田 かえ (北松島) 88
- 牧野 夏南子 (諫早) 89
- 岩水真弥 (佐世保東翔) 90
- 米倉 ひなた (松浦) 91
- 高橋 温 (長崎女子商) 92
- 山崎清歩来 (長崎北松島) 93
- 野中 亜紀 (大村工業) 94
- 山下 詩恩 (上五島) 95
- 末長 夏奈 (長崎商業) 96
- 平島 崙 (佐世保西) 97
- 平山 ひかり (長崎東) 98
- 賀賀丸 莉華 (鎮西学院) 99
- 朝水 あゆみ (佐世保商業) 100
- 中尾 結依 (長崎明誠) 101
- 吉田真由 (大村城南) 102
- 水尾 若菜 (鎮西学院) 103
- 小泊 優月 (中五島) 104
- 阿田 佳和紀 (老岐商業) 105
- 大福良 こと美 (瓊浦) 106
- 久原弓佳 (老岐) 107
- 藤田 彩花 (大村) 108
- 小野 菜芽 (清峰) 109
- 山田 紗和 (長崎西) 110
- 松水 和 (佐世保南) 111
- 山口 聖 (康早商業) 112
- 小峠 くるみ (長崎女子商) 113

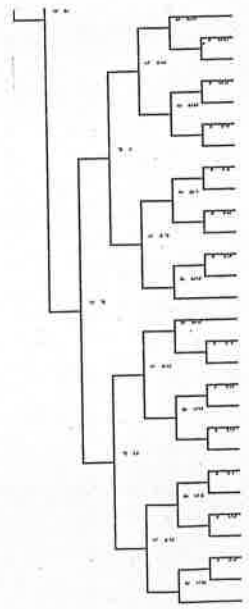

- 114 山崎 真奈 (長崎女子商)
- 115 土肥繪花 (老岐)
- 116 松尾結良 (大村城南)
- 117 古川 紀乃 (清峰)
- 118 北村 優 (長崎鶴祥)
- 119 木下 杏里 (海星)
- 120 下谷温香 (康早商業)
- 121 平松 佳奈 (鎮西学院)
- 122 大黒墨 唯 (松浦)
- 123 山下 沙弥加 (中五島)
- 124 竹尾 真加子 (老岐商業)
- 125 本田 穂貴 (長崎商業)
- 126 石塚 穂葉 (大村)
- 127 鳥谷 彩 (佐世保商業)
- 128 毎熊 笑里 (長崎女子商)
- 129 岩本紅花 (西彼杉)
- 130 古川 聖佳 (鶴興館)
- 131 田中麻葉 (口加)
- 132 浜野綾香 (北松島)
- 133 中村 里花 (長崎東)
- 134 峰松 倫子 (鎮西学院)
- 135 竹田 来奈子 (活水)
- 136 里村 花恋 (佐世保西)
- 137 島内 華菜 (佐世保商業)
- 138 島辺 あかり (長崎西)
- 139 藤原 史織 (諫早)
- 140 松原 菜央 (佐世保南)
- 141 中村 羽衣 (瓊浦)

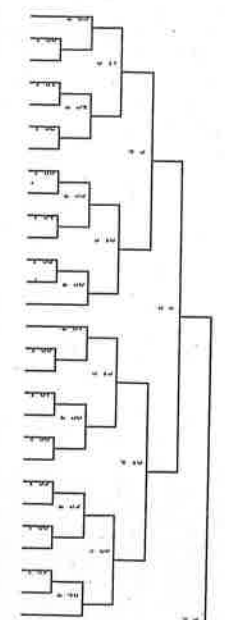

- 142 山本 結菜子 (鎮西学院)
- 143 江原 郁有 (長崎女子商)
- 144 松尾 梨生子 (佐世保西)
- 145 日敷谷真璃 (佐世保東翔)
- 146 河野 柚恵 (長崎東)
- 147 吉村悠香 (大村城南)
- 148 小浦 萌 (慶福)
- 149 川西 芽生 (活水)
- 150 太田 あゆみ (北松園)
- 151 島津 萌 (松浦)
- 152 山下 りんご (諫早)
- 153 井上 来和 (佐世保南)
- 154 奥村 隼 (小浜)
- 155 岩永菜乃 (長崎北陽台)
- 156 坂井 遥南 (長崎商業)
- 157 長崎美空 (老坂)
- 158 東原 苺奈佳 (鎮西学院)
- 159 木下 舞衣 (大村)
- 160 金崎 舞 (活水)
- 161 樋口 美羽 (長崎工業)
- 162 安達 美鈴 (佐世保南高)
- 163 重村 郊花 (清峰)
- 164 岡 愛美 (長崎明誠)
- 165 横田 安梨紗 (上五島)
- 166 原田 鈴花 (長崎西)
- 167 高島来夢 (佐世保東翔)
- 168 森本 あゆみ (口加)
- 169 田中 紅彩 (長崎女子商)

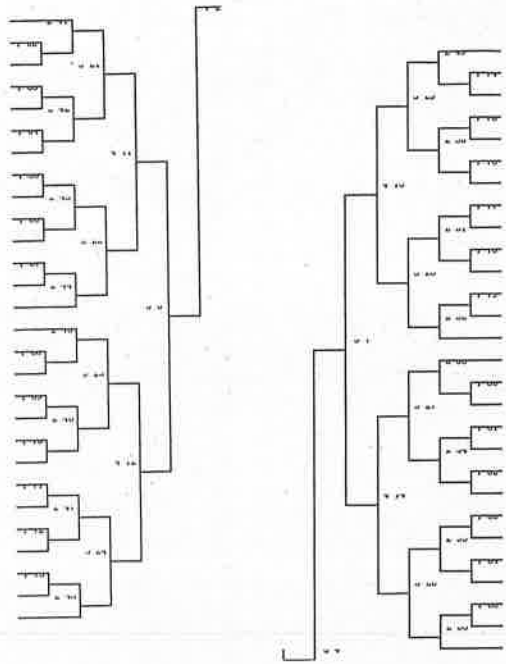

- 市瀬 風花 (佐世保商業) 170
- 岩永 雪奈 (長崎東) 171
- 土本菜穂 (諫早商業) 172
- 平方 羽生 (大村) 173
- 山本 結菜子 (松浦) 174
- 坂口 羽織 (老坂商業) 175
- 竹田 加奈子 (活水) 176
- 尾崎 菜依 (長崎女子商) 177
- 宇野玲奈 (佐世保東翔) 178
- 熊上 京花 (長崎鶴神) 179
- 前田 理那 (諫早) 180
- 白石 あゆ (海星) 181
- 谷川 信輝子 (佐世保南) 182
- 田中 伶奈 (鎮西学院) 183
- 鎌藤 風紗 (慶福) 184
- 山下 琴音 (上五島) 185
- 有馬 優子 (長崎日大) 186
- 東 真央 (佐世保西) 187
- 小川 遥菜 (長崎明誠) 188
- 鈴木愛 (長崎北陽台) 189
- 松尾 琴音 (鎮西学院) 190
- 谷部 俊 (北松園) 191
- 松尾 紗弥 (活水) 192
- 荒木 藍凜 (長崎工業) 193
- 大崎香乃 (口加) 194
- 白石 二千羽 (鶴興館) 195
- 水江 侑穂 (小浜) 196
- 藤本 七之 (長崎女子商) 197

- 秋谷 楓 (鎮西学院) 198
- 山口 紗也加 (佐世保神実) 199
- 坂谷 琳琳 (海星) 200
- 田上 涼夏 (佐世保南) 201
- 杉野 翼 (慶福) 202
- 野口 麻結 (諫早) 203
- 山本 李緒 (長崎西) 204
- 高橋 響 (佐世保商業) 205
- 岩永 真希 (長崎明誠) 206
- 田中 ひとみ (大村工業) 207
- 原田 鈴菜 (長崎女子商) 208
- 田中 夏子 (上五島) 209
- 高橋 優歩 (口加) 210
- 平野 文梨 (活水) 211
- 宮田 杏奈 (清峰) 212
- 山野 遥香 (長崎東) 213
- 下川真以 (老坂) 214
- 菊刀日満里 (諫早商業) 215
- 西山 沙和 (北松園) 216
- 横尾 菜々美 (鎮西学院) 217
- 白井 さくら (長崎商業) 218
- 水田玲奈 (佐世保東翔) 219
- 横田 未悠 (中五島) 220
- 蓮口 菜 (鶴興館) 221
- 田嶋鈴香 (大村城南) 222
- 松尾 蒼 (老坂商業) 223
- 森林 遥 (大村) 224
- 浦 咲希 (長崎女子商) 225

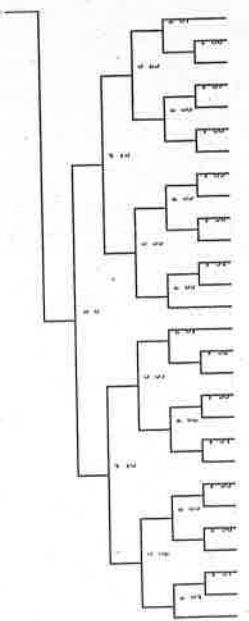

- 18 市瀬・岩永 (佐世保商業)
- 19 小松・横田 (中五島)
- 20 高橋・奥村 (小浜)
- 21 田中・二宮 (上五島)
- 22 川野・竹田 (活水)
- 23 東・藤本 (佐世保西)
- 24 山・神崎 (佐世保東翔)
- 25 藤本・中尾 (長崎明誠)
- 26 秋谷・佐野 (鎮西学院)
- 27 重田・水寺 (清峰)
- 28 石井・坂谷 (海星)
- 29 山本・野口 (長崎西)
- 30 前田・中村 (諫早)
- 31 竹尾・大久保 (老坂商業)
- 32 河野・藤本 (長崎東)
- 33 奥村・野村 (佐世保西)
- 34 松尾・田嶋 (大村城南)
- 35 市瀬・岩永 (長崎女子商)

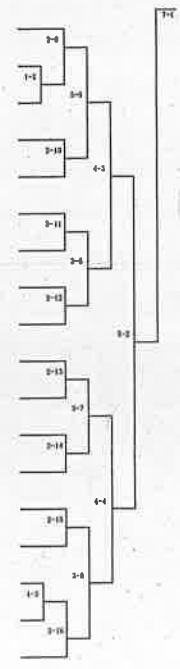

- 36 奥・中村 (慶福) 63
- 37 荒神・水江 (小浜) 64
- 38 重村・谷川 (長崎) 65
- 39 松尾・島辺 (長崎東) 66
- 40 木下・小川 (大村) 67
- 41 荒木・樋口 (長崎工業) 68
- 42 田上・上田 (佐世保南) 69
- 43 藤本・山崎 (長崎北陽台) 69
- 44 谷・小山田 (北松園) 61
- 45 中野・野村 (長崎東) 63
- 46 藤井・松尾 (大村城南) 63
- 47 白井・森崎 (長崎商業) 64
- 48 久重・樋口 (鶴興館) 65
- 49 藤本・小川 (長崎明誠) 66
- 50 野中・田中 (大村工業) 67
- 51 市瀬・岩永 (佐世保東翔) 68
- 52 小松・野口 (長崎女子商) 68

平成30年度 長崎県高総体 剣道競技大会

期日:平成30年6月2日(土)、6月3日(日)、6月4日(月)

場所:森山スポーツ交流館

男子団体戦

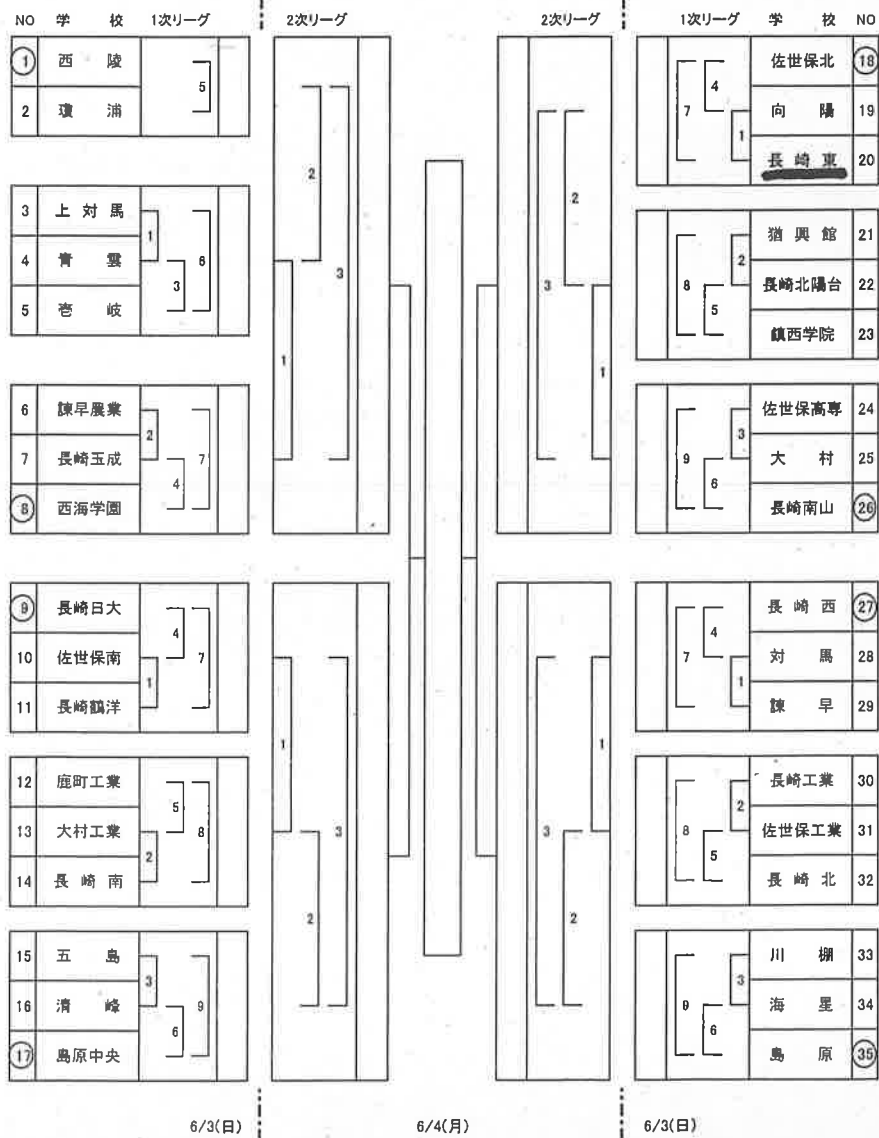

平成30年度 長崎県高総体 剣道競技大会

期日:平成30年6月2日(土)、6月3日(日)、6月4日(月)

場所:森山スポーツ交流館

女子団体戦

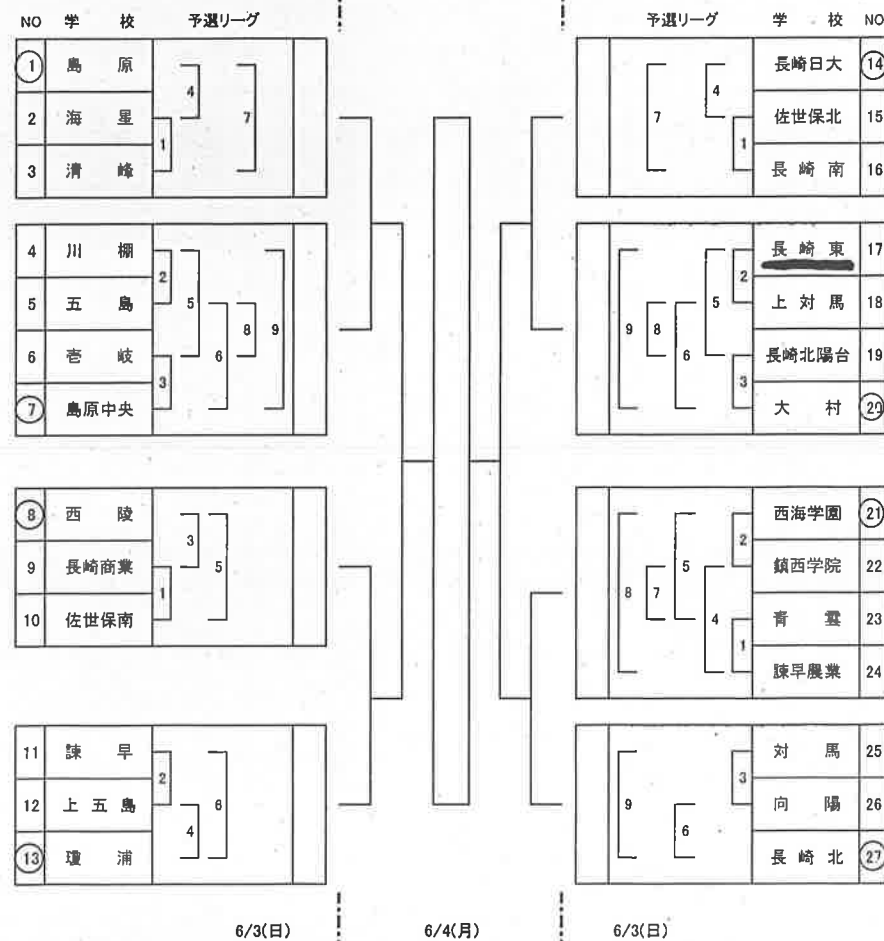

18	池田 恭佐	鎮西学院	1	11
19	平田 大生	海 星	1	11
20	上川 喬史	杏 岐	1	12
21	中村 鷹弥	長崎工業	1	12
22	稲田 啓伍	青 雲	1	11
23	本城光太郎	川 棚	1	2
24	川副翔太郎	諫早農業	2	14
25	池田 伊織	瓊 浦	2	3
26	宮川 開登	猶興館	2	3
27	田中 涼大	向 陽	2	4
28	早田 晴喜	上 对 馬	2	15
29	新田 陸	西海学園	2	1
30	柴田 直孝	大 村	2	5
31	古本 雅人	長 崎 東	2	20
32	由良 海斗	長 崎 北	2	6
33	松尾慎太郎	長崎日大	2	16
34	谷井 陽真	長 崎 南	2	7
35	大島侑之助	佐世保北	2	7

3	島 原	岩崎 翼	53
3	佐世保南	益田 武明	54
3	川 棚	川原 優心	55
3	長崎玉成	松尾 誠信	56
3	上 五 島	福田 龍二	57
3	諫 早	中野 義寿	58
3	長 崎 西	多田 好伸	59
3	瓊 浦	岡本 輝	60
3	杏 岐	西川 幸正	61
3	長 崎 北	山村 慎司	62
3	鹿町工業	井上 貴志	63
3	長崎南山	小野田 翔	64
3	对 馬	田中 和輝	65
3	鎮西学院	赤司 智彦	66
3	清 峰	岡西 凌汰	67
3	大村工業	中尾 陽	68
3	諫早農業	坂上 大河	69
3	長 崎 東	野口 修	70

1	踏岡 花音	長崎日大	1	8
2	岡東 綾音	長 崎 南	1	1
3	比田勝あかり	上 对 馬	1	11
4	岩本 瑚々	島 原	1	2
5	岩崎 響	五 島	1	9
6	江口 奈那	上五島	1	1
7	片岡 天音	瓊 浦	1	3
8	内野 里沙	向 陽	1	10
9	小野 菜々	杏 岐	1	4
10	田平 桃花	長崎商業	1	4
11	中野 芽唯	大 村	1	5
12	瀬之口玲亜	西海学園	1	11
13	木原 翠	長 崎 東	1	11

3	長崎北陽台	山川 真愛	41
3	向 陽	音辻帆麻礼	42
3	上 对 馬	畑島 知佳	43
3	青 雲	山本ゆきの	44
3	西海学園	中川 優	45
3	大 村	沖洲 文香	46
3	長 崎 南	山岡 未空	47
3	佐世保南	山村 有紀	48
3	西 陵	三田村のどか	49
3	長 崎 東	松本 唯	50
3	上五島	吉村 萌	51
3	佐世保西	友岡ひかる	52
3	長 崎 西	田中 彩瑛	53
3	島 原	岩永 遥佳	54

71	白石 琢磨	長崎南山	4	4
72	松永 寛大	佐世保南	4	15
73	片山 雅文	佐世保高専	4	5
74	江口 純	諫 早	4	16
75	堤田 大輝	鹿町工業	4	15
76	江川 雅哉	長崎日大	4	1
77	永江 真太	長 崎 東	4	16
78	太田 礼	向 陽	4	7
79	小五 博翔	海 星	4	13
80	松尾 寛	青 雲	4	8
81	吉永 蓮	平 戸	4	11
82	川上 楓磨	对 馬	4	2
83	大石隆一郎	西 陵	4	9
84	塚本 賀惟	長崎北陽台	4	11
85	橋本 世哉	清 峰	4	10
86	原 優太	長 崎 南	4	13
87	島居陽雄馬	上 对 馬	4	11
88	野口 奏成	大 村	4	11

5	島 原	若杉 一真	107
5	長 崎 東	高柳 亮	108
5	長崎南山	山口 大喜	109
5	佐世保北	西川 宣寿	110
5	西海学園	前川湧次郎	111
5	鎮西学院	峯越 大輝	112
5	猶興館	松尾 功輝	113
5	海 星	永間 翔平	114
5	長崎玉成	島田 曜	115
5	長崎日大	崎山 稜	116
5	杏 岐	池内 優斗	117
5	長 崎 北	岩下 隼人	118
6	大 村	永田 駆	119
6	瓊 浦	上野 吾響	120
6	上 五 島	熊屋 篤信	121
6	对 馬	高原新汰朗	122
6	諫早農業	中村 祐介	123

5	島 原	松田美結女	83
5	長 崎 北	下田 陽子	84
5	上 对 馬	石丸 奈央	85
5	諫早農業	山下柚季菜	86
5	清 峰	真藤 歩美	87
5	長 崎 南	荒木 佳純	88
5	向 陽	山口莉香子	88
5	瓊 浦	濱崎 陽彩	90
5	杏 岐	安川 涼菜	91
5	長崎商業	高比良 愛	92
6	諫 早	宮田 伊織	93
6	長 崎 東	中路那由未	94
6	对 馬	西山 夏穂	95

平成30年度 長崎県高等学校総合体育大会 バドミントン競技  
男子団体

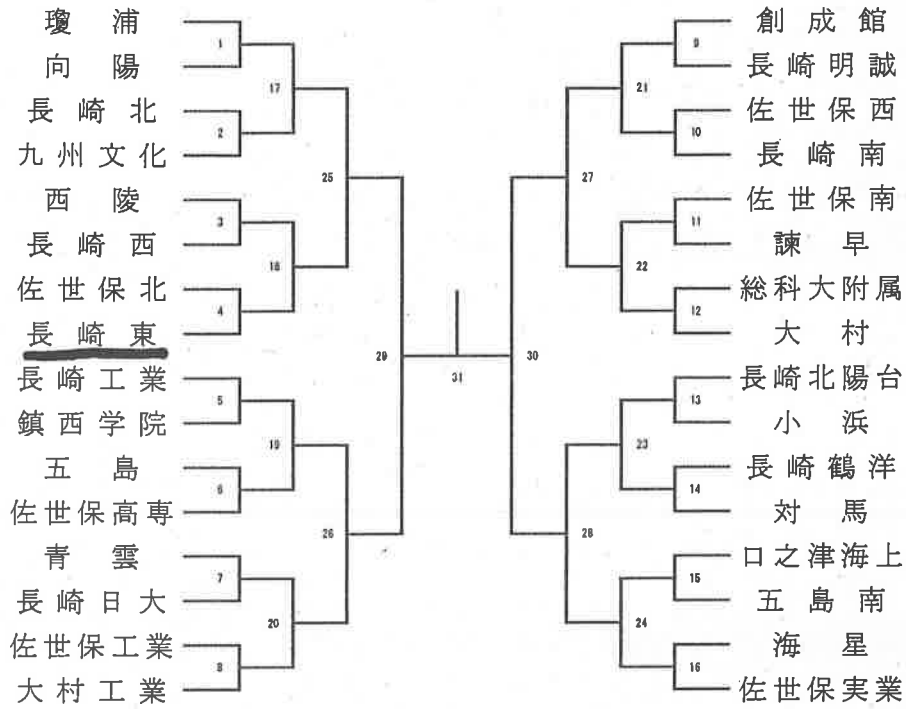

平成30年度 長崎県高等学校総合体育大会 バドミントン競技  
女子団体

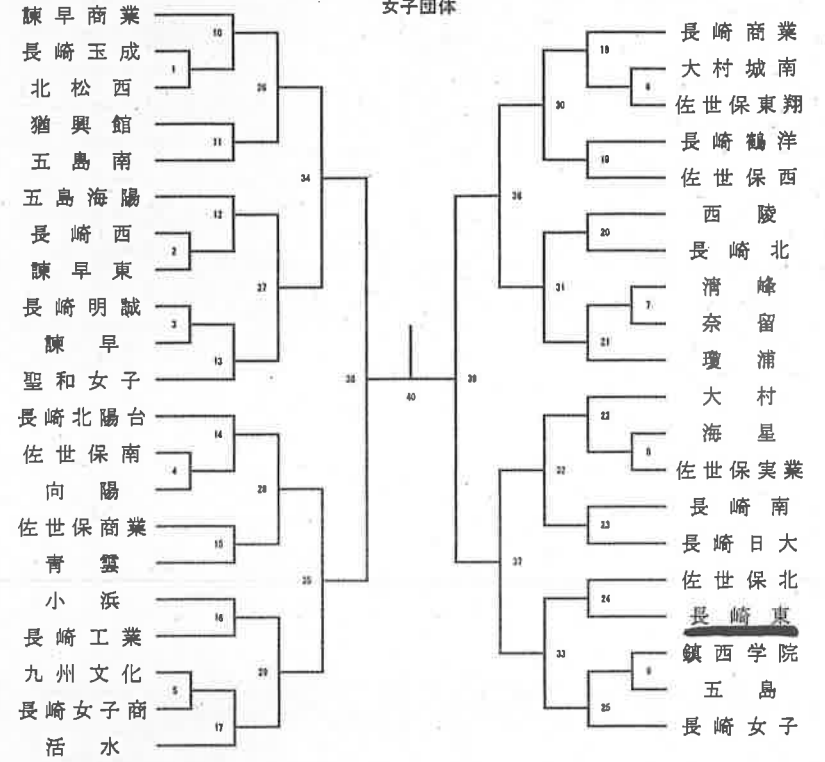

男子ダブルス

バドミントン

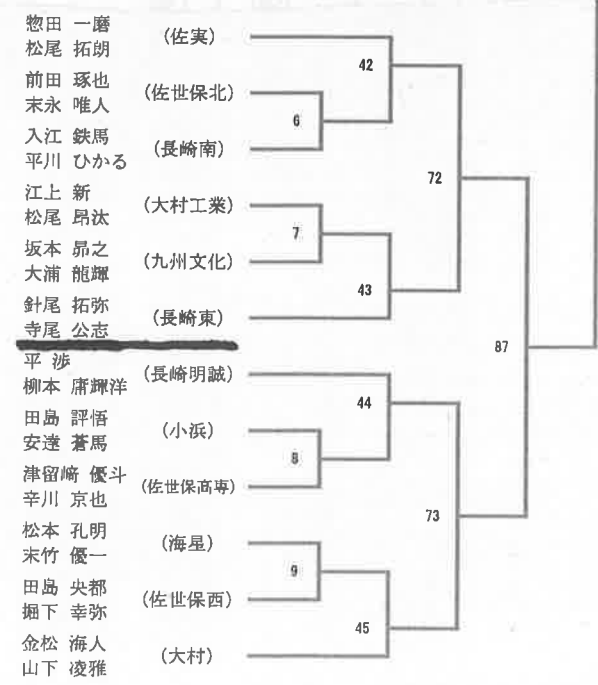
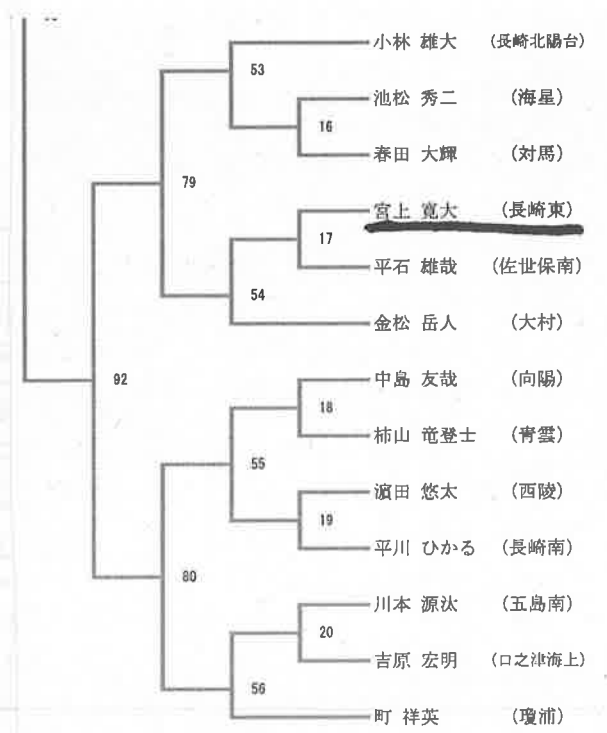
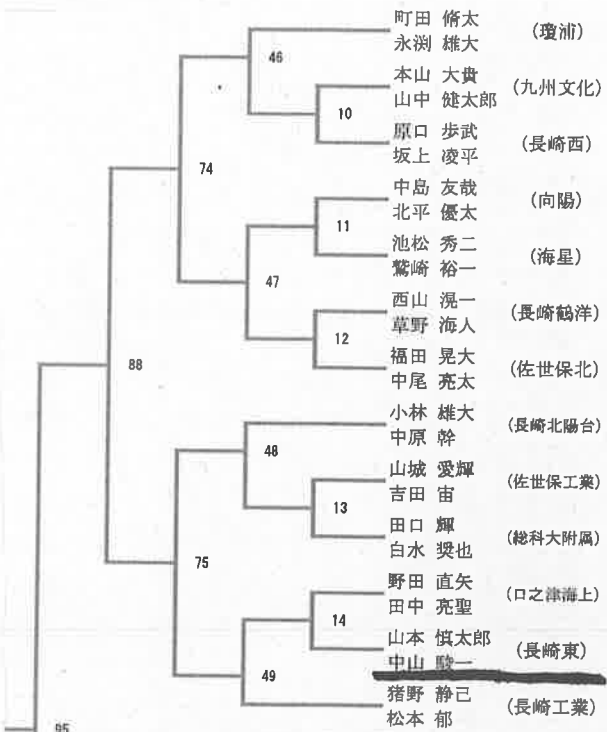

男子シングルス

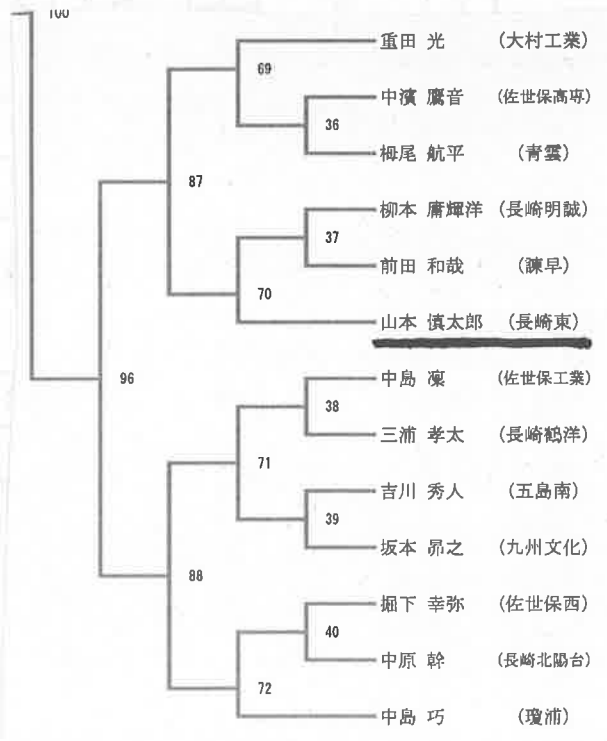
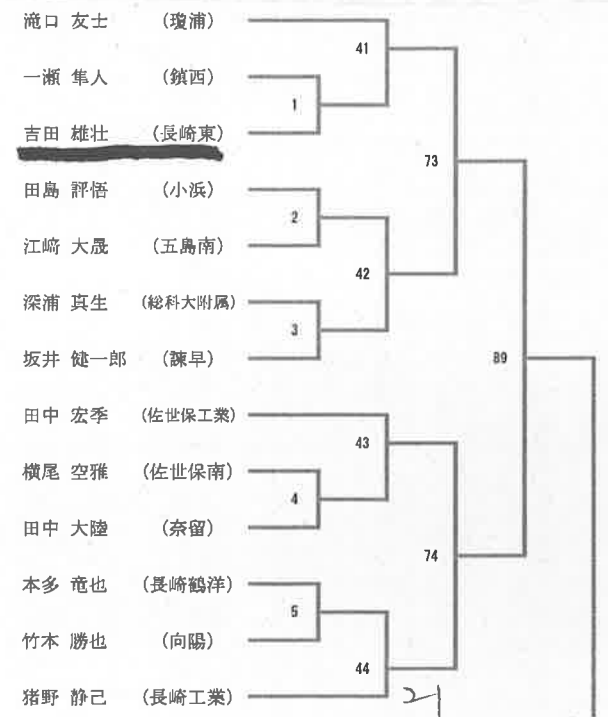

女子ダブルス

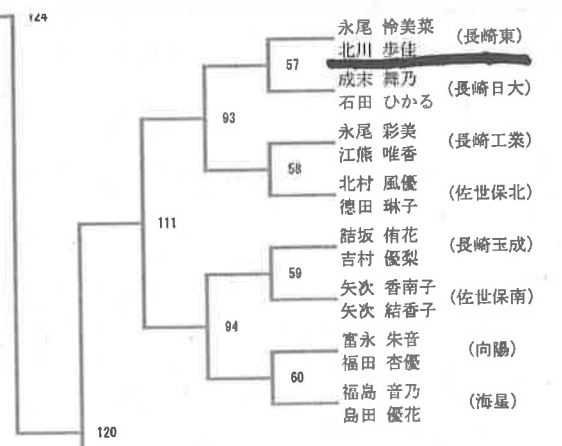
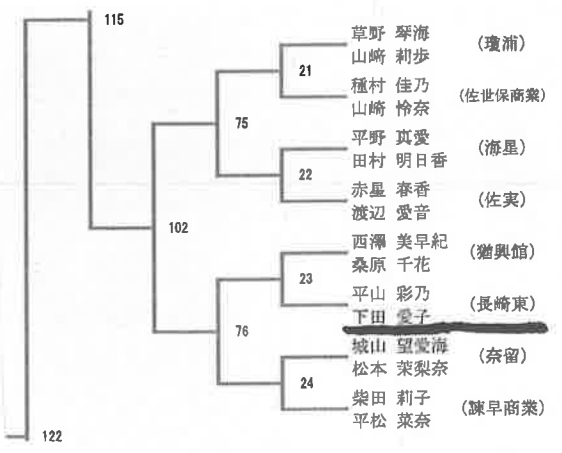
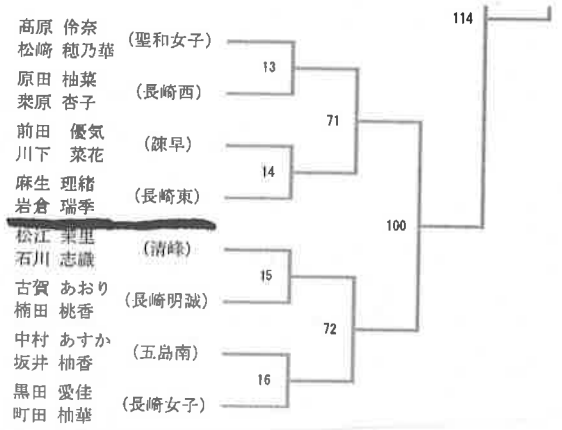

女子シングルス

バドミントン

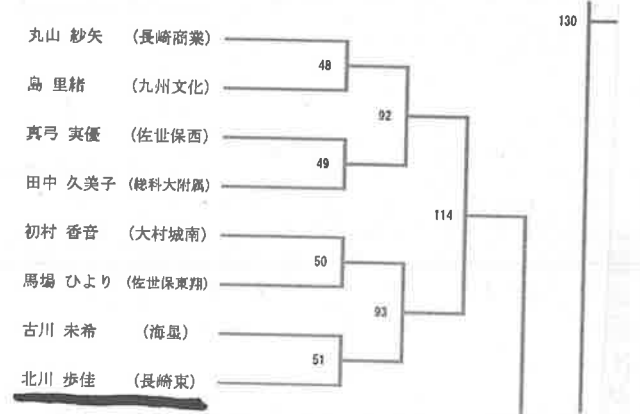
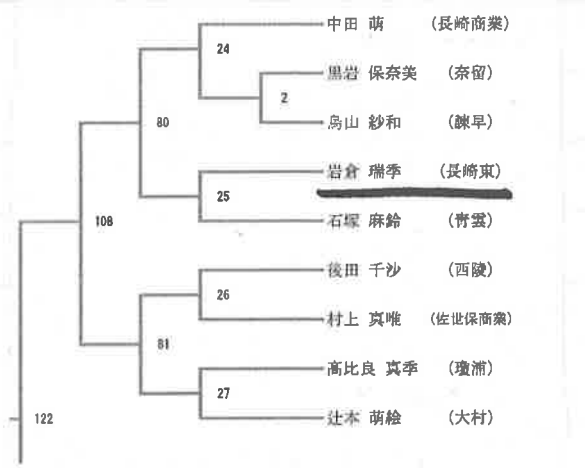
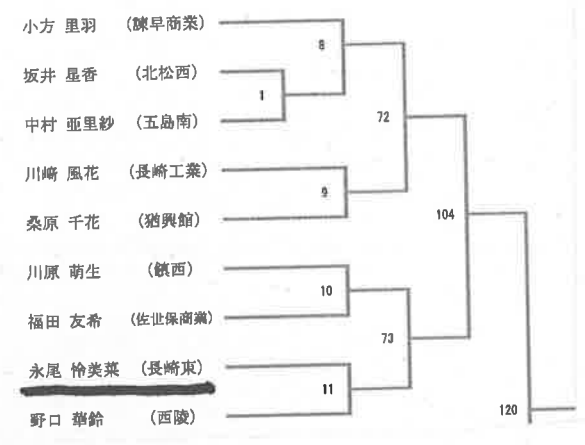

平成30年度 第70回長崎県高等学校総合体育大会バスケットボール競技組合せ表

- 1 期日 平成30年6月2日(土)～6月5日(火)
- 2 会場 A,B,Cコート 大村市体育文化センター(メイン) I,Jコート 大村高等学校体育館  
 Dコート 大村市体育文化センター(サブ) K,Lコート 西陵高等学校体育館  
 E,Fコート 鎮西学院高等学校体育館 M,Nコート 諫早市飯盛体育館  
 G,Hコート 諫早市とどろき体育館
- 3 時間 2日(土) 第1試合 9:30 第2試合 11:00 第3試合 12:30  
 第4試合 14:00 第5試合 15:30 第6試合 17:00  
 3日(日) 第1試合 10:00 第2試合 11:40  
 第3試合 13:20 第4試合 15:00

4 組合せ  
【男子】

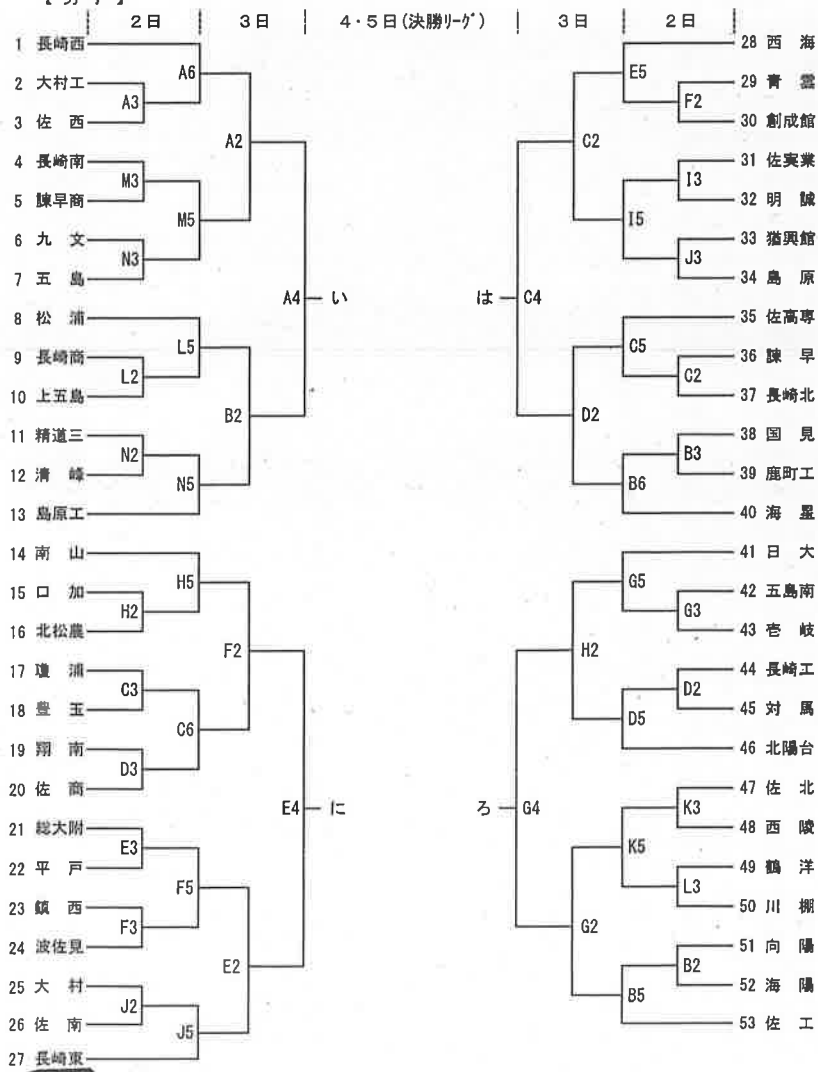

(決勝リーグ) 決勝リーグにおいては、下表の左側のチームがユニフォームを淡色とし、ベンチは、T.O席に向かって右側とする。

日	時間	性別	Aコート		Bコート	
			(a) イーニ	(A) いに	(b) ローハ	(B) ろは
4日	10:00	女	(a)の勝者-(b)の敗者	(A)の勝者-(B)の敗者	(b)の勝者-(a)の敗者	(B)の勝者-(A)の敗者
	11:40	男	(a)の勝者-(b)の敗者	(A)の勝者-(B)の敗者	(b)の勝者-(a)の敗者	(B)の勝者-(A)の敗者
	13:20	女	(a)の勝者-(b)の敗者	(A)の勝者-(B)の敗者	(b)の勝者-(a)の敗者	(B)の勝者-(A)の敗者
5日	10:00	女	(a)の勝者-(b)の敗者	(A)の勝者-(B)の敗者	(b)の勝者-(a)の敗者	(B)の勝者-(A)の敗者
	11:40	男	(a)の勝者-(b)の敗者	(A)の勝者-(B)の敗者	(b)の勝者-(a)の敗者	(B)の勝者-(A)の敗者
	13:20	女	(a)の勝者-(b)の敗者	(A)の勝者-(B)の敗者	(b)の勝者-(a)の敗者	(B)の勝者-(A)の敗者
	15:00	男	(a)の勝者-(b)の敗者	(A)の勝者-(B)の敗者	(b)の勝者-(a)の敗者	(B)の勝者-(A)の敗者

【女子】

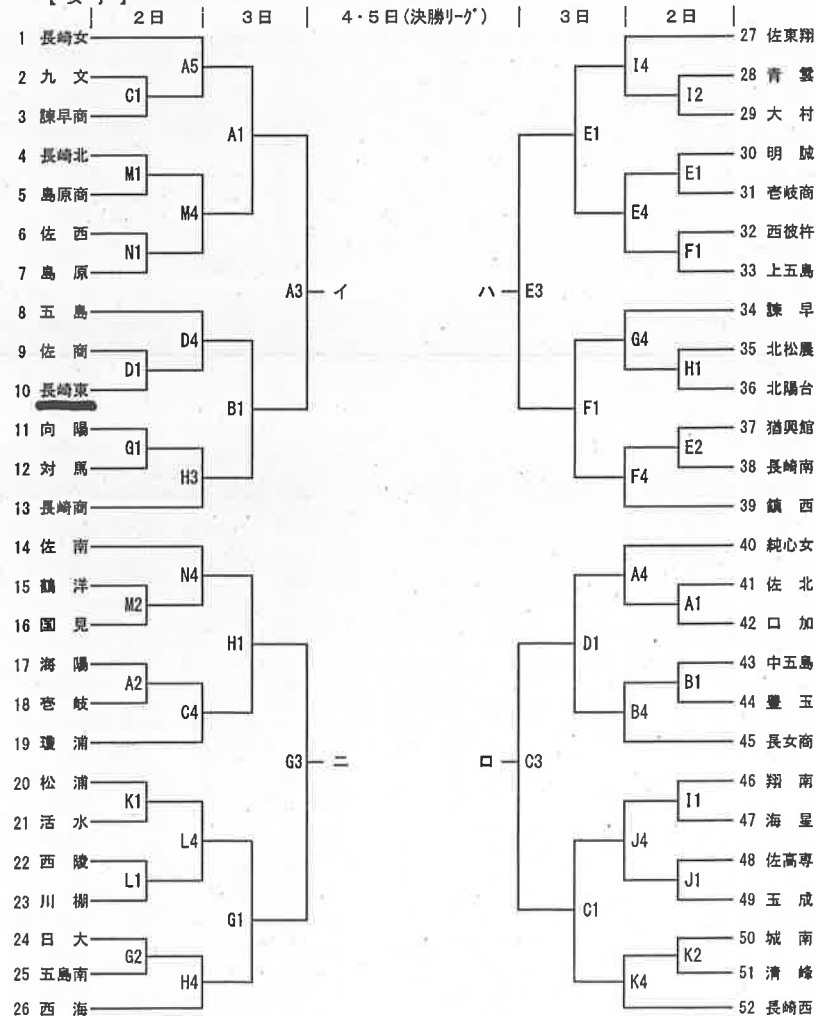

5 閉会式 大村市体育文化センター 決勝リーグ最終戦終了後  
 ※試合結果については、長崎県高体連のHPに掲載します。



平成30年度 長崎県高等学校総合体育大会 ソフトテニス競技  
《男子団体戦》

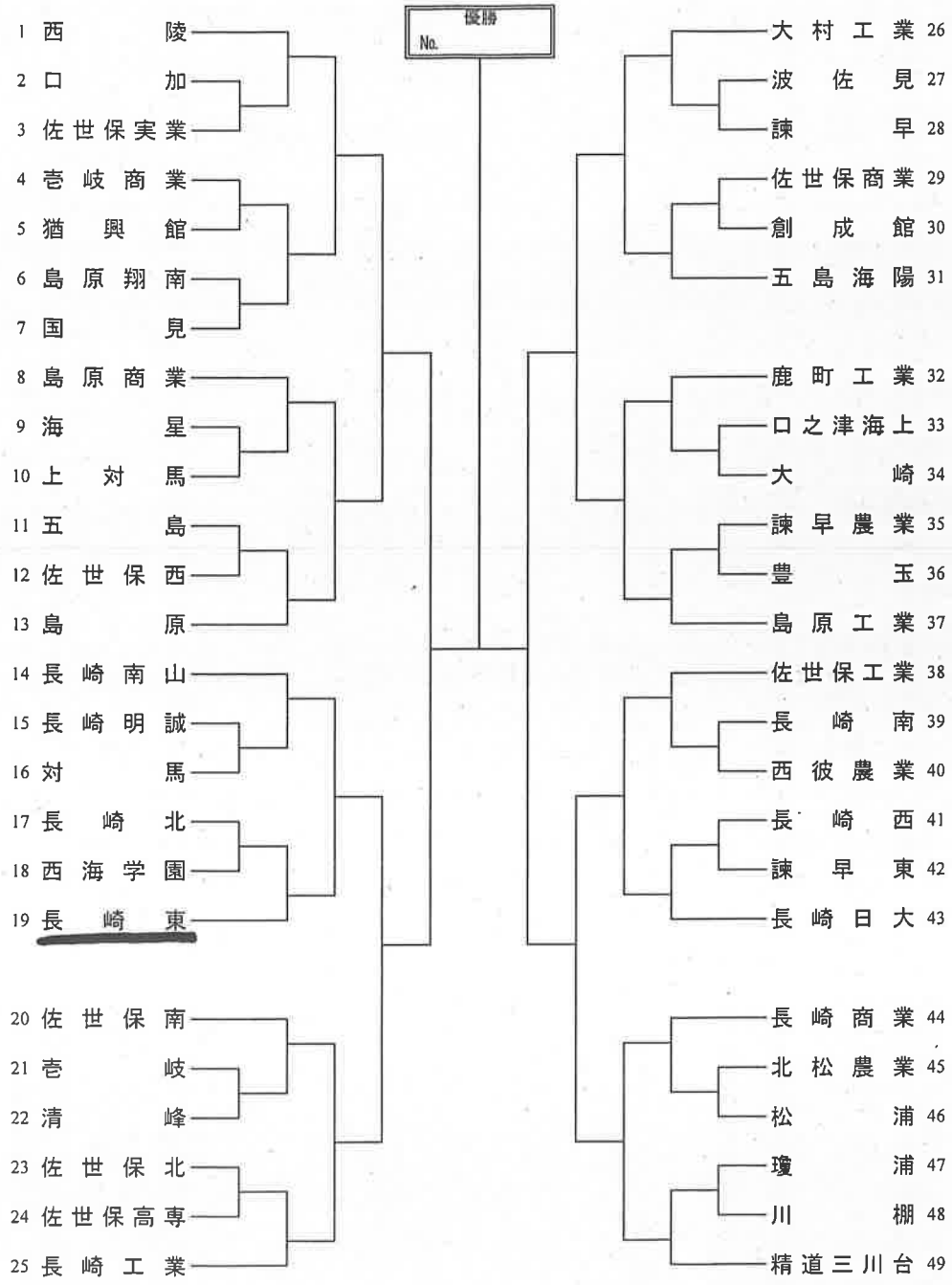

平成30年度 長崎県高等学校総合体育大会 ソフトテニス競技  
《女子団体戦》

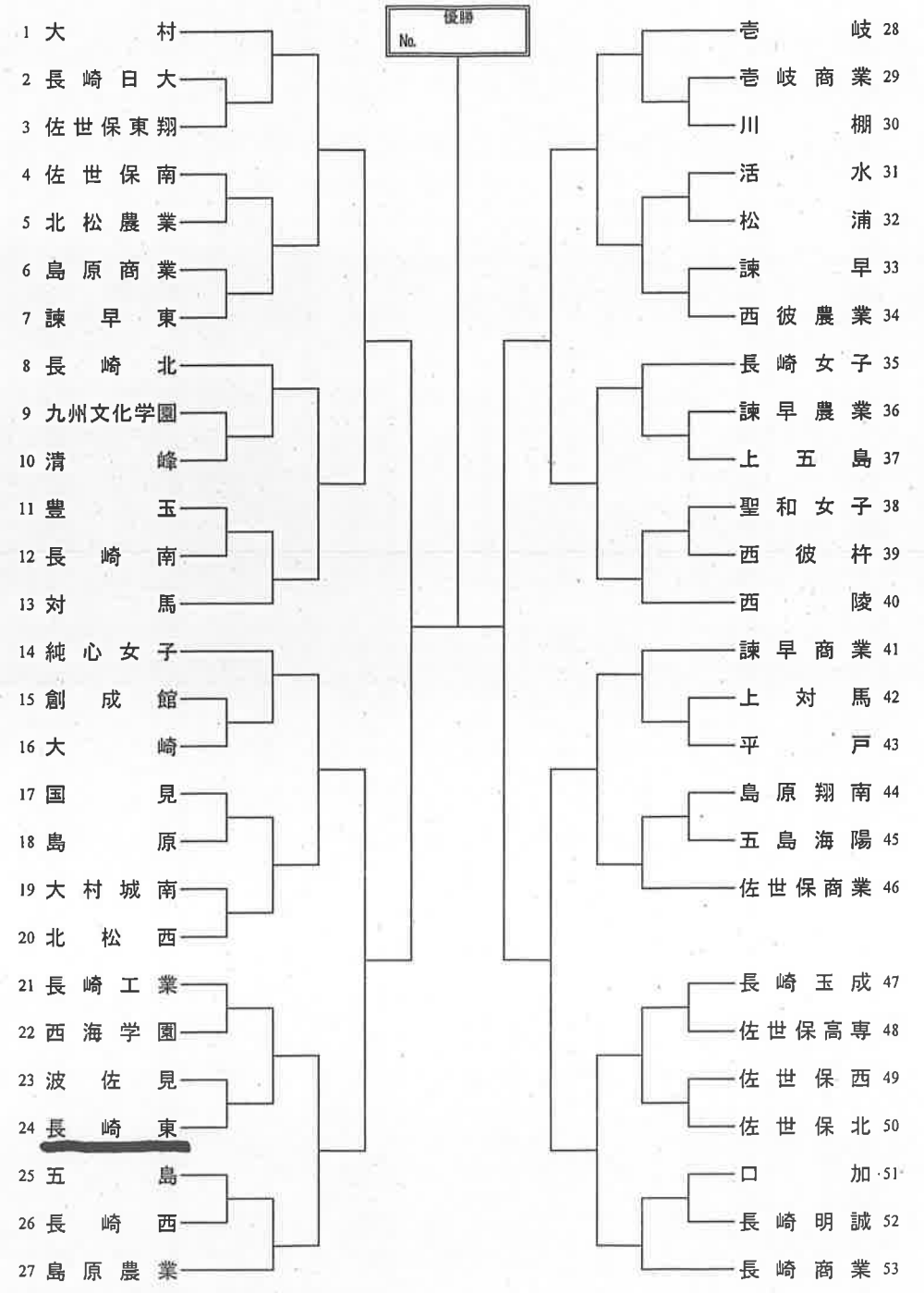

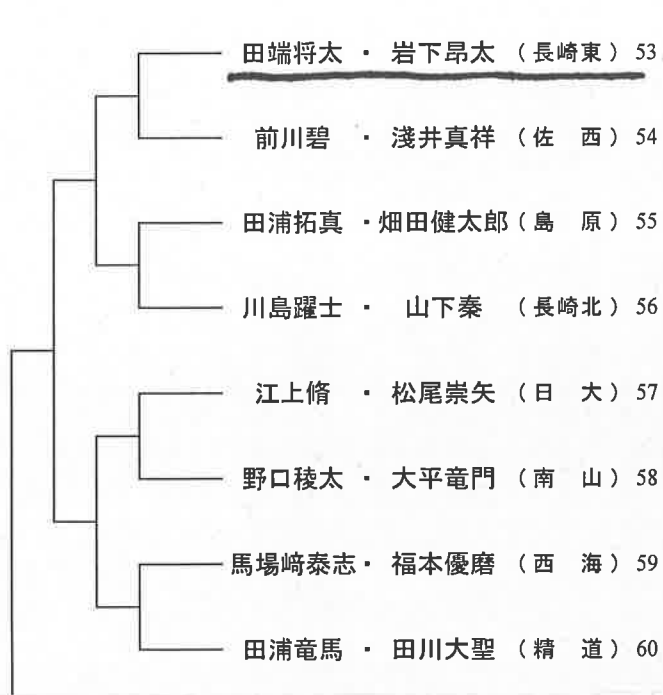

ソフトテニス男子

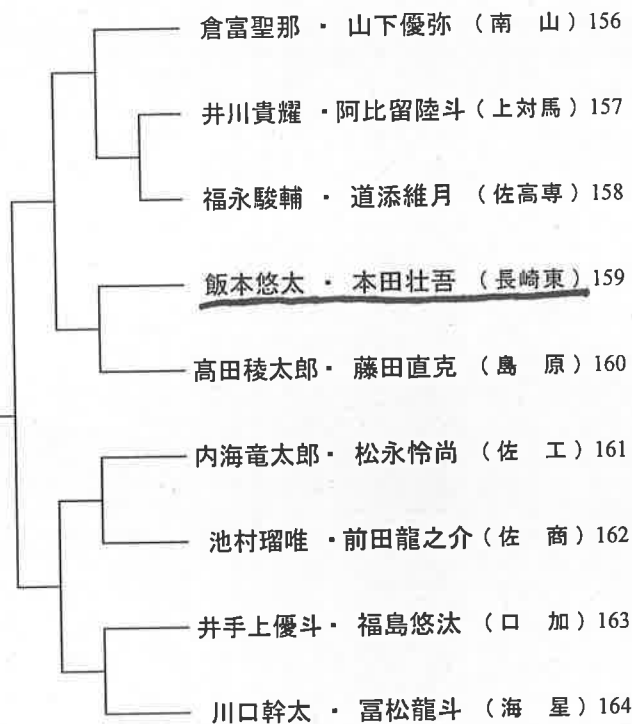

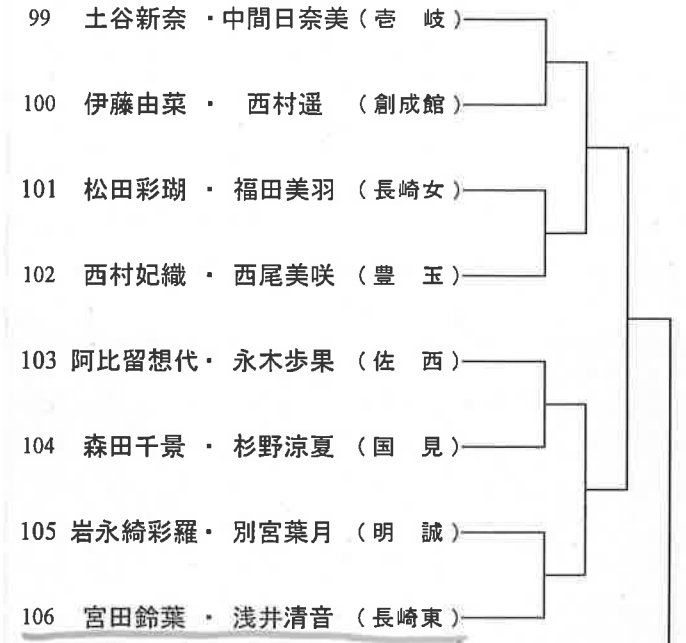
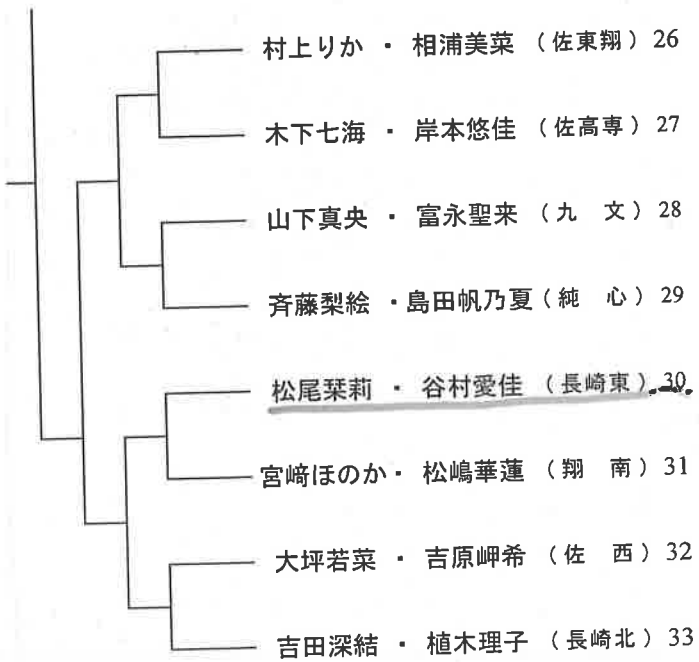

ソフトテニス 女子

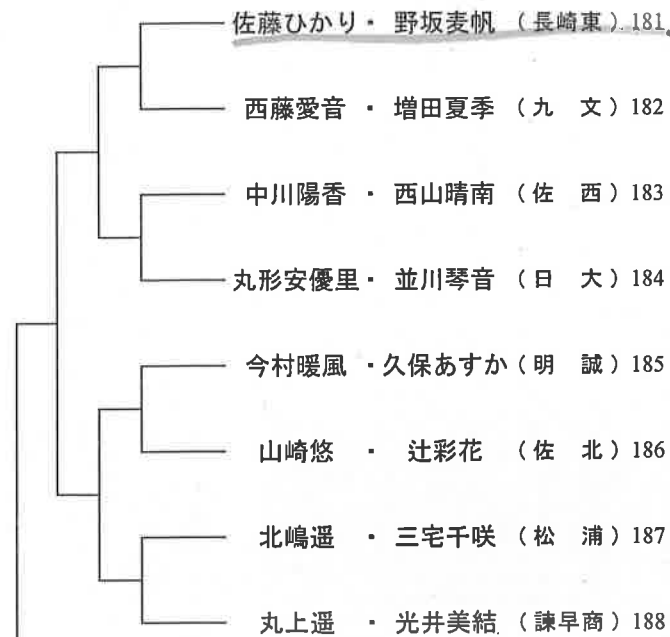
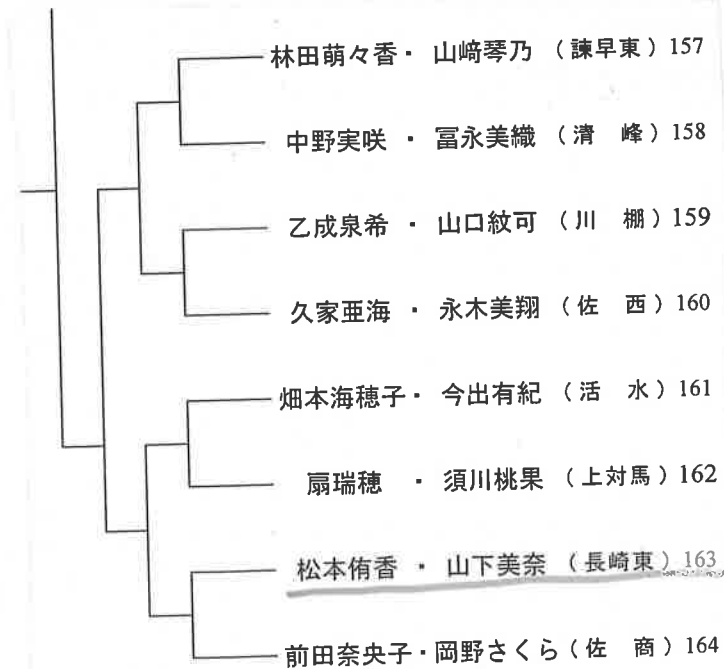

佐世保市体育文化館・・・特・A・B 東部スポーツ広場・・・C・D・E 九州文化・・・F・G 聖和女子・・・H・J

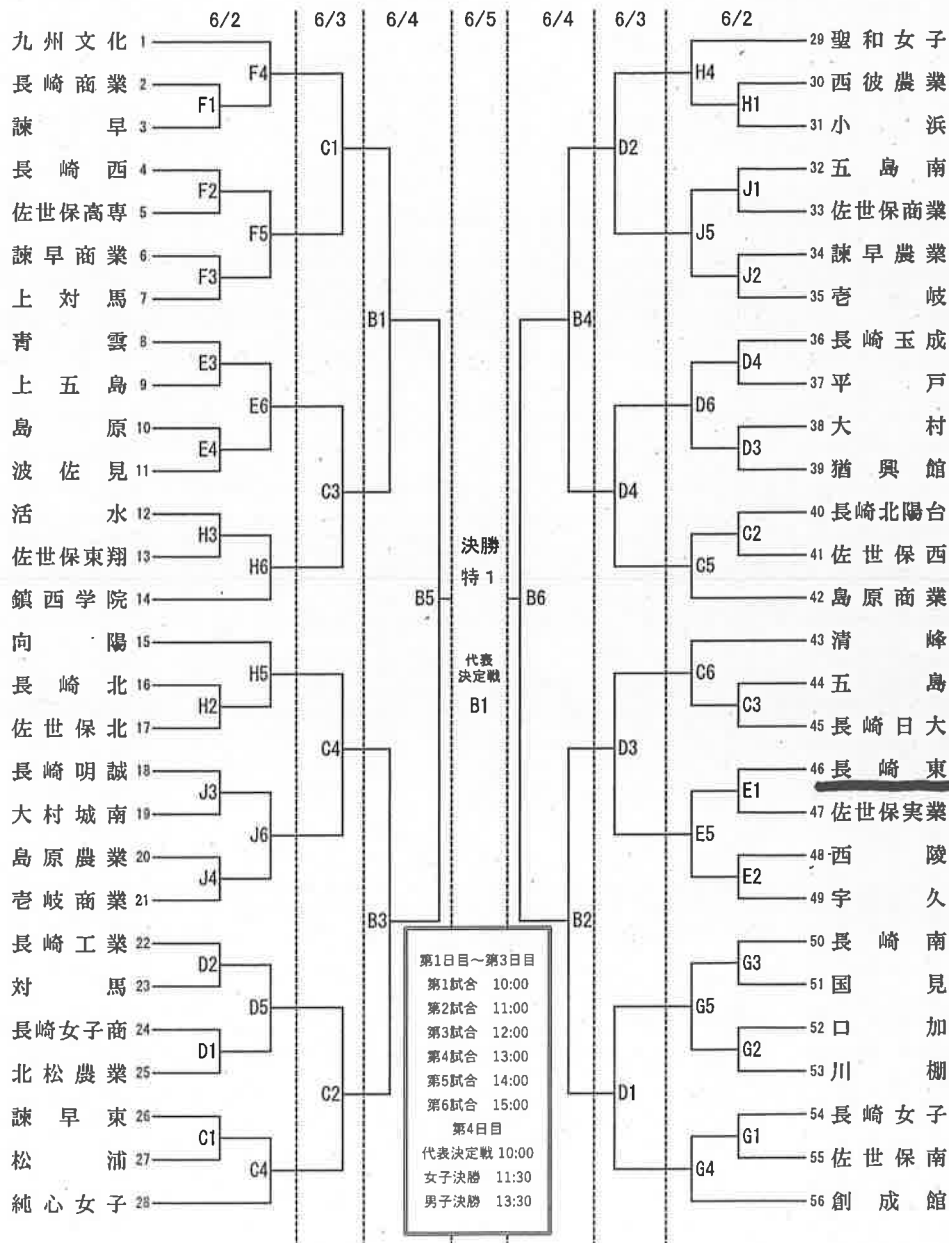

1.日時 平成30年6月2日(土)、6月3日(日)、4日(月)  
2.会場 長崎県立武道館・弓道場

6月2日(土) 監督会議 9:00  
競技開始式 10:00  
団体一次予選1立目(四ツ矢)、個人1立目(四ツ矢) 10:30  
団体一次予選2立目(四ツ矢)、個人2立目(四ツ矢) 14:00  
6月3日(日) 団体一次予選3立目(四ツ矢)、個人3立目(四ツ矢) 9:00  
個人順位決定競技(必要な場合) 12:10  
個人表彰式 13:00  
団体二次予選1立目、2立目(四ツ矢×2) 13:40  
決勝進出校決定競技(必要な場合) 17:00  
6月4日(月) 監督・役員打合せ会 9:00  
決勝リーグ 9:30  
団体順位決定競技(必要な場合) 15:00  
閉会式 15:30

※時刻は予定であり、進行により早まる場合・遅れる場合がある。

男子													女子																	
立番	学校名	一次予選				順位	二次予選				順位	射	決勝進出	立番	学校名	一次予選				二次予選				順位	射	決勝進出				
		I	II	III	計		I	II	計	順位						I	II	III	計	I	II	III	計							
1	西陵												1	海星																
2	海星												2	島原商業																
3	西彼杵												3	九州文化																
4	佐世保西												4	清峰																
5	佐世保実業												5	猶興館																
6	大崎												6	長崎日大																
7	諫早												7	西陵																
8	長崎明誠												8	大村城南																
9	島原翔南												9	対馬																
10	島原												10	長崎南																
11	大村												11	大村																
12	諫早農業												12	長崎商業																
13	創成館												13	長崎北																
14	長崎東												14	活水																
15	小浜												15	島原農業																
16	長崎北												16	小浜																
17	対馬												17	長崎東																
18	清峰												18	純心女子																
19	長崎南山												19	佐世保西																
20	佐世保北												20	西彼杵																
21	大村城南												21	創成館																
22	鹿町工業												22	諫早農業																
23	猶興館												23	長崎明誠																
24	長崎南												24	諫早																
25	長崎鶴洋												25	長崎北陽台																
26	長崎日大												26	北松農業																
27	長崎北陽台												27	島原																
28	九州文化*	*	*	*	*	*	*	*	*	*	*	*	28	長崎女子																
29	島原商業*	*	*	*	*	*	*	*	*	*	*	*	29	佐世保北																
	※												30	大崎*	*	*	*	*	*	*	*	*	*	*	*	*	*	*	*	*
	※												31	島原翔南*	*	*	*	*	*	*	*	*	*	*	*	*	*	*	*	*
	※												32	長崎鶴洋*	*	*	*	*	*	*	*	*	*	*	*	*	*	*	*	*
	※												33	佐世保実業*	*	*	*	*	*	*	*	*	*	*	*	*	*	*	*	*

\*個人戦のみの参加 九州文化学園1、島原商業3

\*個人戦のみの参加 佐世保実業1、大崎4、島原翔南2、長崎鶴洋4

※本年度は男子を先、女子を後に行う。

平成30年度(第70回) 長崎県高等学校総合体育大会 サッカー競技(男子) 組合せ

場所	A	B	C	D	E	F	G	H	I
	トランスコスモス スタジアム長崎	長崎県立総合運動 公園補助競技場	佐世保市小佐々 中央広場A	佐世保市小佐々 中央広場B	佐世保市北部ふれ あいスポーツ広場	平戸市総合運動公 園	鹿町工業高校 グラウンド	田平公園運動広場	佐世保東翔高校 グラウンド

期日	1回戦 6/2(土)	2回戦 6/3(日)	3回戦 6/4(月)	準々決勝 6/5(火)	準決勝 6/7(木)	決勝戦 6/8(金)	準決勝 6/7(木)	準々決勝 6/5(火)	3回戦 6/4(月)	2回戦 6/3(日)	1回戦 6/2(土)	
長崎総科大附属 1												28 国 見
佐世保南 2		C1 10:00								G3 13:20		29 西海学園
長崎日大 3	12 11:40										H4 15:00	30 青 雲
佐世保東翔 4			C1 10:00						D3 13:20		H2 11:40	31 佐世保実業
小 浜 5	11 10:00									H1 10:00		32 大 村
佐世保商業 6		D3 13:20									H1 10:00	33 佐世保高専
長崎鶴洋 7	D3 13:20											34 西 彼 杵
佐世保工業 8				C1 10:00				D2 12:00			G4 15:00	35 長崎北陽台
五 島 9	C2 11:40											36 島 原
長崎明誠 10		C3 13:20								G2 11:40		37 上 五 島
島原商業 11	14 15:00										G3 13:20	38 <u>長 崎 東</u>
宇 久 12			C3 13:20						D1 10:00		G1 10:00	39 鹿 町 工 業
鎮西学院 13		C2 11:40								G1 10:00		40 口之津海上技術
					B1 11:00	A 13:00	B2 13:00					41 長 崎 北
諫早商業 14		D2 11:40								F2 11:40		42 長崎南山
清 峰 15											G2 11:40	43 川 棚
中 五 島 16	C1 10:00											44 島 原 工 業
菅 岐 17			D2 11:40						F2 11:40		F2 11:40	45 猶 興 館
西 陵 18	C3 13:20											46 瓊 浦
佐世保北 19		E1 10:00							F3 13:20		F3 13:20	47 長崎工業
五島海陽 20	E1 10:00				C2 12:00			D1 10:00				48 諫 早
長 崎 南 21											E2 11:40	49 佐世保西
口 加 22	D2 11:40											50 島 原 中 央
波 佐 見 23		E3 13:20								E2 11:40		51 大 崎
西 彼 農 業 24	13 13:20										E3 13:20	52 長 崎 西
大 村 工 業 25			C2 11:40						F1 10:00			53 平 戸
対 馬 26	D1 10:00										F1 10:00	54 精 道 三 川 台
海 星 27		D1 10:00								F1 10:00		55 創 成 館